

# VERRIEGELUNGSLÖSUNGEN LOCKOUT OPLOSSINGEN



Een aantal Master Lock Safety hangsloten hebben een **UL environment** bereikt voor gerecycleerde inhoud  
Der Ryclinganteil von einigen Master Lock-Sicherheitsvorhängeschlossern wurde von **UL environment** validiert



# Master Lock®

## MASTER LOCK : FAST 100 JAHRE SICHERHEITSKOMPETENZ

Master Lock wurde 1921 gegründet und ist der weltweit größte Hersteller von Vorhängeschlössern und führender Hersteller von Verriegelungslösungen. Unser einzigartiges Fachwissen im Bereich Sicherheit ermöglicht es uns, die innovativste und verlässlichste Reihe an Sicherheitsverriegelungs / Kennzeichnungsprodukten und Zubehör weltweit anzubieten.

## MASTER LOCK SICHER- HEITSLÖSUNGEN

Sicherheit bei der Arbeit ist ein wichtiges Anliegen für alle Fachleute. Bei der Reparatur oder Wartung von industriellen Anlagen kommt es jährlich zu Tausenden von Arbeitsunfällen. Die meisten dieser Unfälle sind auf nicht ausgeschaltete Energieversorgungen zurückzuführen.

Um solche Unfälle zu verhindern, hat Master Lock **Master Lock® Safety Solutions™** geschaffen: eine umfassende Palette an Vorhängeschlössern, Zubehör und Dienstleistungen, die Ihnen bei der erfolgreichen Entwicklung und Implementierung des bestmöglichen Verriegelungs- / Kennzeichnungsprogramms für Ihre Einrichtung helfen sollen. Ziel für Ihre Einrichtung ist dabei, die örtlichen Standards für LOTO-Anforderungen zu erfüllen oder zu übertreffen.

## MASTER LOCK : BIJNA 100 JAAR VEILIGHEIDSEXPERTISE

Opgericht in 1921, is Master Lock de grootste hangslotproducent en wereldleider in Lockout Oplossingen. Onze unieke know-how in Veiligheid en Beveiliging laat ons toe de meest innoverende en betrouwbare reeks van Veiligheidslockout / tagout - producten en toebehoren ter wereld aan te bieden.

## MASTER LOCK VEILIGHEIDS- OPLOSSINGEN

Veiligheid op het werk is een essentieel aandachtspunt voor alle professionals. Elk jaar gebeuren er duizende arbeidsongevallen tijdens het uitvoeren van reparatie- of onderhoudswerken aan industriële apparatuur. De meeste van die ongevallen zijn toe te schrijven aan niet-uitgeschakelde energiebronnen

Om dergelijke ongevallen te vermijden heeft Master Lock **Master Lock® Safety Solutions™** ontworpen: een volledige reeks hangsloten, bijbehoren en diensten om u te helpen het best mogelijke lockout/tagout programma voor uw onderneming succesvol te ontwikkelen en te integreren. Het doel is dat uw onderneming de locale standaard LOTO-normen bereikt of overtreft.





**Die Wichtigkeit eines Verriegelungsprogramms**  
**Het belang van een lockout programma** ..... 2



**Wichtige Schritte bei der Verriegelung / Kennzeichnung**  
**Belangrijke stappen naar lockout/tagout** ..... 3



**Geltende Normen**  
**Toepasselijke normen** ..... 4



**Master Lock Safety Solutions™**  
**Master Lock Safety Solutions™** ..... 6



**Websites**  
**Websites** ..... 8



**Verriegelungsvorhängeschlösser**  
**Lockout hangsloten** ..... 9



**Die Wahl des richtigen Vorhängeschlosses**  
**Hoe uw hangslot te kiezen?** ..... 10



**Verriegelungsschließbügel**  
**Lockout veiligheidsrendels** ..... 19



**Elektrische Verriegelung**  
**Elektrische vergrendeling** ..... 22



**Mechanische Verriegelung**  
**Mechanische vergrendeling** ..... 28



**Anhänger & Schilder**  
**Labels & borden** ..... 33



**Gruppenverriegelung**  
**Groepsvergrendeling** ..... 43



**Verriegelungssets**  
**Vergrendelingskits** ..... 47



# DIE WICHTIGKEIT EINES VERRIEGELUNGSPROGRAMMS HET BELANG VAN HET VERGREDELINGSPROGRAMMA

## WAS IST EIN VERRIEGELUNGS- / KENNZEICHNUNGSABLAUF? WAT IS LOCKOUT/TAGOUT?

Mit einem Verriegelungs- / Kennzeichnungsablauf werden gefährliche Energiequellen während der Wartung und Instandhaltung der Maschine oder Anlage kontrolliert.

Dieser Ablauf wird über ein Sicherheitsschloss, Geräte und die Kennzeichnung der getrennten Energiequelle umgesetzt, sodass die zu prüfende Anlage nicht bedient werden kann, bis die Verriegelung wieder entfernt wurde.

Lockout/Tagout is het proces voor de beheersing van gevaarlijke energie tijdens reparatie en onderhoud van machines of apparatuur.

Het houdt de plaatsing in van een vergrendelingslot, apparatuur en tag op een energie-isolerende apparatuur, wat zeker stelt dat de apparatuur niet kan bediend worden tot de lockout-apparatuur verwijderd wordt.



## GEFÄHRLICHE ENERGIEN GEVAARLIJKE ENERGIE

Gefährliche Energien haben viele verschiedenen Formen, die alle eine potentielle Gefahr für die Arbeitnehmer darstellen: Elektrisch, Mechanisch, Hydraulisch, Chemisch, Thermisch, Pneumatisch oder Schwerkraft

Gevaarlijke energie bestaat in vele verschillende vormen die alle potentieel schadelijk kunnen zijn voor het personeel: Elektrisch, Mechanisch, Hydraulisch, Chemisch, Thermisch, Pneumatisch of Zwaartekracht



## WELCHE VORTEILE BRINGT EIN VERRIEGELUNGS- / KENNZEICHNUNGSPROGRAMM? WAAROM EEN LOCKOUT/TAGOUT-PROGRAMMA INTEGREREN?

Ein effektives LOTO-Programm hat eine sofortige Auswirkung auf die gesamte Organisation:

- Verringerung der Anzahl an Unfällen & Todesfällen
- Regelung der Versicherungs- und Ausgleichsbeiträge
- Bessere Verwendung von Maschinen : Verringerung der Ausfallzeit und Verbesserung der Produktivität
- Stärkung der Fähigkeiten der Arbeiter
- Mehr Engagement von Seiten der Arbeitnehmer
- Optimierung des Rufs des Unternehmens
- Verbesserung des Markenauftritts des Unternehmens: sozial verantwortlich

Een effectief LOTO-programma heeft een onmiddellijke impact op de hele organisatie:

- Beperking van het aantal verwondingen & dodelijke ongelukken
- Controle van verzekering- en compensatievergoedingen
- Beter gebruik van machines : beperkte stillegging en verhoogde productiviteit
- Versterking van de werknemerscapaciteiten
- Meer engagement van de medewerkers
- Optimaliseren van de reputatie van de onderneming
- Verbeteren van het merkimage van de onderneming: maatschappelijk verantwoordelijk



# WICHTIGE SCHRITTE BEI DER VERRIEGELUNG / KENNZEICHNUNG

## BELANGRIJKE STAPPEN NAAR LOCKOUT/TAGOUT

Mit seinem Wissen und seinem Know-how empfiehlt Master Lock einen Vorgang in 7 Schritten für eine effektive Verriegelungsanlage.

Gebaseerd op zijn kennis en expertise, raadt Master Lock een 7 stappen-proces aan om apparatuur efficiënt te vergrendelen.

### ■ Vorbereitung des Ausschaltens

Die befugte Person muss die vorhandenen Energiequellen identifizieren und herausfinden, ob diese kontrolliert werden müssen; die zu verwendende Kontrollmethode muss auch festgelegt werden.



### ■ Voorbereiden op uitschakelen

De verantwoordelijke persoon moet vaststellen welke krachtbronnen aanwezig zijn en beheerst moeten worden; vaststellen welke controlemethode gebruikt gaat worden.

### ■ Benachrichtigung aller betroffenen Mitarbeiter

Die befugte Person teilt den betroffenen Personen die folgenden Informationen mit:

- Was soll verriegelt / gekennzeichnet werden?
- Warum soll es verriegelt / gekennzeichnet werden?
- Wie lange kann nicht auf das System zugegriffen werden?
- Wer ist für die Verriegelung / Kennzeichnung verantwortlich?
- Wer kann weitere Informationen zu Verfügung stellen?



### ■ Alle betroffenen medewerkers verwittigen

De verantwoordelijke communiceert de volgende informatie om de betrokken personen te verwittigen :

- Wat gaat er vergrendeld/getagd worden
- Waarom gaat er vergrendeld/getagd worden
- Voor ongeveer hoelang zal het systeem niet beschikbaar zijn
- Wie is verantwoordelijk voor de vergrendeling/tag
- Wie moet gecontacteerd worden voor meer informatie

### ■ Ausschalten der Anlage

Wenn das System in Betrieb ist, sollte es normal ausgeschaltet werden.



### ■ Uitschakeling apparatuur

Als het systeem actief is moet het op de normale manier uitgeschakeld worden.

### ■ Trennung des Systems von gefährlichen Energiequellen

Die Energiequellen mit einem Verriegelungsgerät trennen und die komplette Blockierung für die Dauer des Wartungsvorgangs gewährleisten, damit der Energiefluss möglichst nicht wieder eingeschaltet werden kann.



### ■ Isolatie van het systeem van gevaarlijke energie

Isoleert de stroom met een vergrendelingsapparatuur en biedt complete vergrendeling voor de hele duur van het onderhoud om enige mogelijkheid van het opnieuw inschakelen van de stroom te vermijden.

### ■ Ableitung restlicher oder gespeicherter Energie

Gespeicherte Energie in Presskolben, Schwungrädern, Federn, Pneumatik-oder Hydrauliksystemen feststellen und deren Ableitung gewährleisten.



### ■ Verspreiding van residuele of opgeslagen stroom

Identificeren van alle opgeslagen stroom in cilinders, vliegwielen, veren, pneumatische of hydraulische systemen en zeker stellen dat hij verspreid wordt.

### ■ Verriegelung / Kennzeichnung

- Gerät sperren und sicherstellen, dass es nicht entfernt und die Maschine nicht versehentlich in Betrieb genommen werden kann.
- Jedes Schloss sollte nur einen Schlüssel haben
- Die Anzahl an Schlössern an dem Gerät sollte der Anzahl an daran arbeitenden Personen entsprechen - jede Person sollte ihr EIGENES Schloss an dem System anschließen. Die Schlösser können nur von den Personen entfernt werden, die sie auch angebracht haben



### ■ Lockout/Tagout

- Vergrendel de apparatuur en zorg ervoor dat ze niet verwijderd kan worden en de machine niet onopzettelijk aangezet kan worden.
- Elk slot mag slechts een sleutel hebben
- Er moeten evenveel sloten zijn op de apparatuur als mensen die ermee werken - elke persoon moet zijn PERSOONLIJK slot op het systeem plaatsen. Sloten kunnen alleen verwijderd worden door de personen die ze installeerden

### ■ Feststellung der Spannungsfreiheit

Vor Beginn der Arbeiten sicherstellen, dass das System ordnungsgemäß abgeschlossen ist.



### ■ Isolatie controleren

Controleer dat het systeem correct vergrendeld is voor te beginnen werken.



## OSHA-NORMEN THE U.S. OCCUPATIONAL SAFETY & HEALTH ADMINISTRATION [BEHÖRDE FÜR GESUNDHEIT UND SICHERHEIT DER USA] OSHA-NORMEN: DE U.S. VEILIGHEID & HYGIENE OP HET WERK ADMINISTRATIE

Viele international tätige Firmen basieren ihre Verriegelungsprogramme und -verfahren auf den OSHA-Normen.

Alle Master Lock Produkte erfüllen die OSHA-Normen.

OSHA Norm 1910.147 „LOTO and the Control of Hazardous Energy“.

Die 4 zentralen Punkte der OSHA-Norm zur Verriegelung / Kennzeichnung sind:

- 1 - Die Vorrichtungen zur Verriegelung / Kennzeichnung müssen identifizierbar sein
- 2 - Die Vorrichtungen dürfen nur zur Kontrolle der Energiezufuhr verwendet werden
- 3 - Die Vorrichtungen dürfen nicht für andere Zwecke verwendet werden
- 4 - Die Vorrichtungen müssen folgende Anforderungen erfüllen: Haltbarkeit, Standardisierbarkeit, Festigkeit, Identifizierbarkeit.

Vele internationale bedrijven passen OSHA-normen toe voor het beheer van Vergrendelingsprogramma's en -procedures.

Alle producten van Master Lock® voldoen aan de OSHA-richtlijnen.

OSHA-norm 1910.147 heeft betrekking op LOTO en de Controle over gevaarlijke energie.

4 cruciale punten van de OSHA Lockout-norm zijn:

- 1 - De inrichtingen moeten identificeerbaar zijn
- 2 - De inrichtingen mogen alleen worden gebruikt voor het onder controle houden van energie
- 3 - Mogen niet worden gebruikt voor andere doeleinden
- 4 - Moeten aan de volgende eisen voldoen: duurzaam, standaard, substantieel, identificeerbaar

### OSHA-ANFORDERUNGEN / OSHA-EISEN

#### IDENTIFIZIERBARKEIT IDENTIFICEERBAAR

Die Geräte müssen die Identität des Arbeitnehmers angeben.

De inrichtingen moeten de identiteit van de werknemer aanduiden.

#### HALTBARKEIT DUURZAAM

Die Geräte müssen der Umgebung standhalten können, der sie erwartungsgemäß am längsten ausgesetzt sind.

De inrichtingen moeten bestand zijn tegen de omgeving waar ze aan blootgesteld zijn voor de verwachte maximumtijd.

#### STANDARDISIERBARKEIT STANDAARD

Die Geräte sollen als Standard in einer Einrichtung vorhanden sein, entweder in Bezug auf Farbe, Form oder Größe.

De apparatuur moet standaard zijn in een inrichting, naar kleur, vorm of grootte.

#### FESTIGKEIT SUBSTANTIEEL

Die Geräte müssen stabil genug sein, dass sie entfernt werden können, ohne übermäßige Kraft oder ungewöhnliche Techniken wie beispielsweise Bolzenschneider zu verwenden.

De inrichtingen moeten substantieel genoeg zijn om verwijdering te weerstaan zonder het gebruik van overmatige macht of ongebruikelijke technieken zoals het gebruik van cutters.

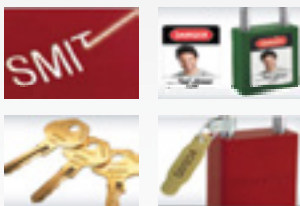

Lasergravur des Vorhängeschlosses oder des Schlüssels, Etiketten mit Lichtbildausweis oder Texten stehen für alle Vorhängeschlösser von Master Lock Safety Solutions zur Verfügung.

Lasergraveringen op het hangslot of de sleutel, labels met foto-ID of teksten zijn beschikbaar met alle Master Lock Safety Solutions hangsloten.



Produkte von Master Lock werden aus qualitativ hochwertigen Materialien hergestellt, die der Sicherheitsumgebung standhalten sollen.

Master Lock-producten zijn gemaakt van kwaliteitsmaterialen en ontworpen om elke veiligheidsomgeving te weerstaan.



Produkte von Master Lock sind in bis zu 9 Farben erhältlich.

Master Lock-producten zijn beschikbaar in tot 9 kleuren.



Produkte von Master Lock sind robust und bleiben unter normalen Arbeitsbedingungen verschlossen.

Master Lock-producten zijn stevig en blijven vergrendeld in normale werkomstandigheden.

### ANSI/ASSE Z244.1-2003 (R2008) / ANSI/ASSE Z244.1-2003 (R2008)

Verriegelung / Kennzeichnung und alternative Methoden, ANSI/ASSE Z244.1-2003 (R2008)

legt Anforderungen und Methoden fest, die das Personal vor Verletzungen schützen, die infolge unerwarteter Freisetzung gefährlicher Energie auftreten können.

ANSI-Standards sind im Normalfall Branchenempfehlungen und erst dann Gesetze, wenn sie in den OSHA-Normen genannt werden

Lockout/Tagout en Alternatieve Methoden, ANSI/ASSE Z244.1-2003 (R2008)

noemt de eisen en methoden op die de werknemers beschermen waar verwondingen kunnen optreden als gevolg van een onverwachte vrijmaking van gevaarlijke energie.

ANSI-normen zijn aanbevelingen van de industrie en geen wetten behalve indien ze vermeld worden in OSHA-reglementen



## BESTIMMUNGEN IN EUROPA REGLEMENTEN IN EUROPA VERANTWORTUNG VON ARBEITGEBERN WERKGEVERVERANTWOORDELIJKHEDEN

**Norm** Directive 89/655/EEC amended by 2001/45/EC

---

- ARTICLE 19** „Der Arbeitgeber verpflichtet sich, die Sicherheit und den Schutz der Arbeitnehmer zu garantieren und die notwendigen Maßnahmen zu ergreifen, um die Risiken nach Möglichkeit zu reduzieren.“  
“De werkgever is geengageerd om de veiligheid en bescherming van de werknemers te verzekeren en de nodige maatregelen te nemen om risico's zoveel mogelijk te beperken.”
- ARTICLE 2.14** „Jedes Arbeitsmittel muss mit deutlich erkennbaren Vorrichtungen ausgestattet sein, mit denen es von jeder einzelnen Energiequelle getrennt werden kann. Bei der Wiedereinschaltung dürfen die betreffenden Arbeitnehmer keiner Gefahr ausgesetzt sein.“  
“Alle werkinrichtingen moeten duidelijk identificeerbaar zijn om ze te isoleren van al hun energiebronnen. Heraansluiting wordt verondersteld geen gevaar op te leveren voor de betrokken werknemers.”



## BESTIMMUNGEN IN DEUTSCHLAND PFLICHTEN DES ARBEITGEBERS

**Norm** DIN EN 60204 „Elektrische Ausrüstung von Maschinen“ Teil 1

---

- ABSCHNITT 5.3** „Hauptschalter“: Er muss in der AUS-Stellung abschließbar sein (z.B. durch Vorhängeschlösser).
- ABSCHNITT 5.3** Einrichtungen zum Ausschalten zur Verhinderung von unerwartetem Anlauf.
- ABSCHNITT 5.3** „Elektrische Anlagen und Betriebsmittel“
- ABSCHNITT 5.3** „Arbeiten an aktiven Teilen“: Vor Beginn der Arbeiten an aktiven Teilen elektrischer Anlagen und Betriebsmitteln muss der spannungsfreie Zustand hergestellt und für die Dauer der Arbeiten sichergestellt werden.



## EIN SEHR UMFANGREICHES SORTIMENT / DE MEEST VOLLEDIGE REEKS

Master Lock befasst sich mit der Sicherheit der Arbeitnehmer und nutzt somit seine umfassende Erfahrung mit Vorhängeschlössern zur Entwicklung besonders innovativer Verriegelungslösungen.

Master Lock is bezorgd over werknemersveiligheid en gebruikt daarom zijn uitgebreide ervaring met hangsloten om de meest innoverende vergrendelingsoplossingen.



### Ein maßgeschneidertes Angebot für Verriegelungsvorhängeschlösser

Vorhängeschlösser von Master Lock Safety Solutions wurden speziell auf die Befriedigung der Bedürfnisse aller Endverbraucher ausgelegt: für elektrische, mechanische oder Ventilverriegelung, für Innen- und Außenanwendung, für extreme Umgebungsbedingungen... wir haben das passende Vorhängeschloss für Sie.

### Een gepersonaliseerde aanbieding van vergrendelingsloten

Master Lock Safety Solutions hangsloten werden speciaal ontworpen voor alle behoeften van eindgebruikers: voor elektrische, mechanische of klep vergrendeling, voor binnen- of buitengebruik, voor extreme omgevingen... we hebben het juiste hangslot voor u.



### Innovatives Zubehör

Produkte von Master Lock Safety Solutions wurden speziell dazu entwickelt, die Verriegelung / Kennzeichnung zu vereinfachen: unsere Produkte sind benutzerfreundlich, intuitiv und kompakt und können somit problemlos gelagert und zu der Baustelle transportiert werden.

Da Verriegelungssysteme von Master Lock Safety Solutions in Industrieumgebungen verwendet werden, wurden sie gemäß besonders strengen Normen entworfen: Temperatur, Chemikalien- und Korrosionsbeständigkeit und UV-Beständigkeit.

### Innoverend bijbehoren

Master Lock Safety Solutions-producten werden speciaal ontwikkeld om lockout/tagout te vergemakkelijken: onze producten zijn gebruiksvriendelijk, intuïtief en compact om gemakkelijk te kunnen opbergen en gedragen worden op de werksite.

Omdat ze gebruikt worden in industriële omgevingen worden Master Lock Safety Solutions vergrendelingssystemen ontworpen volgens de strengste normen: temperatuur, chemische en corrosieweerstand en UV-stabiliteit.



## ■ Master Lock Services, ein vollständiges Programm mit Überprüfungs- und Schulungsleistungen

Die Definition und Implementierung eines erfolgreichen Verriegelungs- / Kennzeichnungsprogramms kann komplex sein und schnell ineffizient werden, wenn es nicht vollständig ist oder schlecht gehandhabt wird.

Aus diesem Grund stellt Master Lock jeder Branche mit Master Lock Services sein Fachwissen in Bezug auf sichere Energietrennungs-Praktiken zur Verfügung: eine Komplettlösung, die die Implementierung eines geeigneten LOTO-Programms für jeden Standort ermöglicht.

Das Expertenteam für Verriegelungen von Master Lock kann durch unsere systematischen Prüfungen, unser visuelles Verriegelungsverfahren, unser Schreibverfahren und unsere Schulung sicherstellen, dass das System Ihrer Einrichtung den entsprechenden Anforderungen entspricht.

Wir können Ihnen behilflich sein, wenn Sie Ihre bestehenden Verfahren verbessern oder ein völlig neues Verriegelungsprogramm entwickeln möchten.

## ■ Master Lock Services, een volledig programma van audit en opleidingsdiensten

Een succesvol lockout/tagout programma integreren kan complex zijn en snel inefficiënt worden indien het incompleet of slecht beheerd wordt.

Daarom brengt Master Lock zijn expertise in veilige isolatiepraktijken naar elke industrie met Master Lock Services : een sleutel-op-de-deur formula die het toelaat een geschikt LOTO-programma op elke site te integreren.

Master Lock's team van vergrendelingsexperten kan ervoor zorgen dat uw inrichting een volledig conform programma heeft door onze systematische audits, visuele vergrendelingsprocedure, schrijfproces en opleiding.

Of u uw bestaande procedures wilt verbeteren of een volledig nieuw vergrendelingsprogramma dient te ontwikkelen, we kunnen helpen.



## FIELD iD

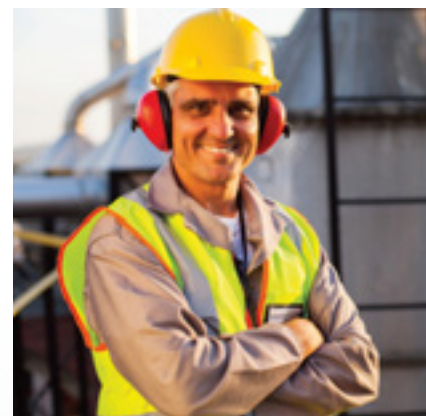

## ■ Field iD, einzigartige Software zur effizienteren Handhabung Ihres Verriegelungs- / Kennzeichnungsprogramms

Sichere Digitalisierung Ihrer Abläufe mit Mobilgeräten: Echtzeitzugriff auf Daten, keine Schreibarbeiten und bessere Effizienz!

Einfaches und schnelles Befolgen Ihrer Verriegelungserwartungen:

- Zuweisung von Verriegelungs- / Kennzeichnungsaufgaben an Ihr Personal
- Echtzeitverfolgung der Durchführung der Verfahren im praktischen Einsatz
- Sofortiger Eingang von Anmerkungen, Validierungen oder Änderungsanträgen
- Auswertung der Effizienz Ihrer Verfahren
- Erstellung ausführlicher Berichte

\* Nur auf Englisch verfügbar

## ■ Field- iD, unieke software om uw Lockout/ Tagout programma efficiënter te beheren

Digitaliseer uw procedures op een veilige manier met mobiele apparatuur: toegang tot data in real time, elimineer papierwerk en verbeter doeltreffendheid!

Volg uw lockout-inspecties gemakkelijk en snel:

- Wijs lockout/tagout-taken toe aan uw werknemers
- Volg de uitvoering van procedures in real time op het veld
- Ontvang commentaar, validering of herziening aanvragen
- Evalueer de doeltreffendheid van uw procedures
- Genereer gedetailleerde rapporten

\* Enkel beschikbaar in het Engels

## PRODUKTINFORMATION / PRODUCTINFORMATIE INFORMATION



### www.masterlocksafety.de

- Erfahren Sie mehr über unsere Dienstleistungen
- Schneller und einfacher Zugriff auf Produktinformationen
- Sehen Sie sich Produktinstallationsvideos an
- Wenden Sie sich an unsere Kundenbetreuung und melden Sie sich für unseren monatlichen Newsletter an
- Folgen Sie uns bei den Sozialen Medien

### www.masterlocksafety.nl

- Ontdek meer over onze services
- Gemakkelijke en snelle toegang tot productinformatie
- Bekijk productinstallatie video's
- Neem contact op met ons Klantendienst Team en schrijf u in op onze maandelijkse newsletter
- Volg ons op sociale media

## AFBEELDINGEN / BILDER

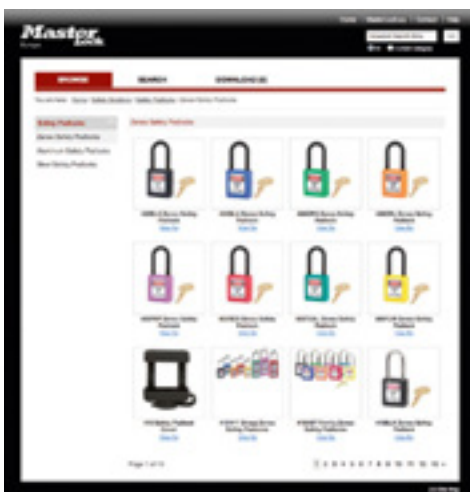

### www.masterlockimages.eu

- Laden Sie Bilder von Master Lock®-Produkten mit hoher und niedriger Auflösung herunter
- Mit diesen kostenlosen Bildern können Sie Ihre Werbemedien und Website gestalten

### www.masterlockimages.eu

- Download Hoge en Lage resolutie beelden van Master Lock®-producten
- Deze gratis beelden zullen u helpen uw reclamemedia en website te ontwerpen

## LITERATUUR / LITERATUR

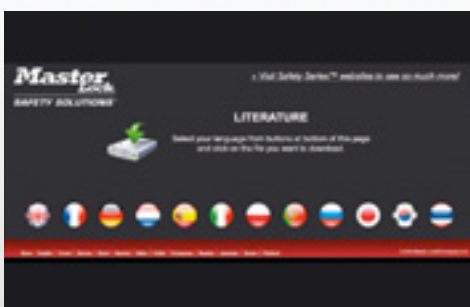

### www.masterlocksafety.com/catalogues

- Rufen Sie die neuesten Master Lock®-Broschüren und -Produktblätter auf und laden Sie unsere Kataloge in 12 Sprachen herunter

### www.masterlocksafety.com/catalogues

- Toegang tot de recentste Master Lock® brochures en productfiches en download onze catalogen in 12 talen



# VERRIEGELUNGSVORHÄNGESCHLÖSSER

## LOCKOUT HANGSLOTEN



# DIE WAHL DES RICHTIGEN VORHÄNGESCHLOSSES

## HOE UW HANGSLOT TE KIEZEN?



Anwendungsart / Type toepassing	S31	S32	410	406	S6835	S1100
Elektrische Verriegelung / Elektrische vergrendeling	-	✓	-	✓	-	-
Mechanische Verriegelung / Mechanische vergrendeling	✓	✓	✓	✓	✓	✓
Verwendung im Freien / Buitengebruik	✓	-	✓	-	✓	✓

Bügelmaterial / Sluiting Materiaal	S31	S32	410	406	S6835	S1100
Verbundwerkstoff / Composiet	-	✓	-	✓	-	-
Edelstahl / Roestvrij staal	✓	-	-	-	-	-
Beschichteter Stahl / Geplateerd staal	-	-	✓	-	-	-
Gehärteter Stahl / Gehard staal	-	-	-	-	✓	✓

Technische Eigenschaften / Technische eigenschappen	S31	S32	410	406	S6835	S1100
Gemäß OSHA-Anforderungen / Bereiken van OSHA-eisen	✓	✓	✓	✓	✓	✓
Anzahl der enthaltenen Schlüssel / Aantal sleutels bijgeleverd	1	1	1	1	1	1
Rückhaltevorrichtung für den Schlüssel / Sleutelborging	✓	-	✓	✓	✓	✓
Spezialschlüsselöffnung / Gereserveerd sleutelgat	✓	✓	✓	✓	✓	✓
Individuell gefertigtes Hauptschlüsselsystem Gepersonaliseerd hoofdsleutelsysteem	✓	✓	✓	✓	✓	✓
Schlüsselerfassung / Sleutelmap	✓	✓	✓	✓	✓	✓
Nicht-magnetisches Vorhängeschloss / Niet-magnetisch hangslot	-	✓	-	✓	-	-
Funkenfreies Vorhängeschloss / Anti vonken hangslot	-	✓	-	✓	-	-
ID-Etikett / ID-labels	✓	✓	✓	✓	*	*
Erhältliche Farben / Beschikbare kleuren	9	9	8	8	6	9
Gewicht / Gewicht	80g	40g	100g	60g	120g	120g

\* Separate Bestellung / Afzonderlijk besteld

# WÄHLEN SIE IHR SCHLÜSSELSYSTEM KIES UW SLEUTELSYSTEEM

## ■ KD - Verschieden schließend Verschillende sleutel

Ein Schlüssel öffnet nur ein einziges Vorhängeschloss  
Een sleutel opent slechts een hangslot

## ■ KA - Gleichschließend Met gelijke sleutels

Ein Schlüssel öffnet alle Schlösser in derselben Gruppe  
Een sleutel opent alle sloten van dezelfde groep

## ■ MK - Hauptschlüsselanlage / Met hoofdsleutel

Ein Schlüssel öffnet alle Schlösser über verschiedene Gruppen (KD oder KA) hinweg  
Een sleutel opent all hangsloten in verschillende groepen KD of KA

## ■ GMK - Generalhauptschlüsselanlage Met centrale hoofdsleutel

Ein Schlüssel öffnet alle Schlösser über verschiedene Gruppen (KD, KA oder GMK) hinweg  
Een sleutel opent all hangsloten in verschillende groepen KD, KA of GMK

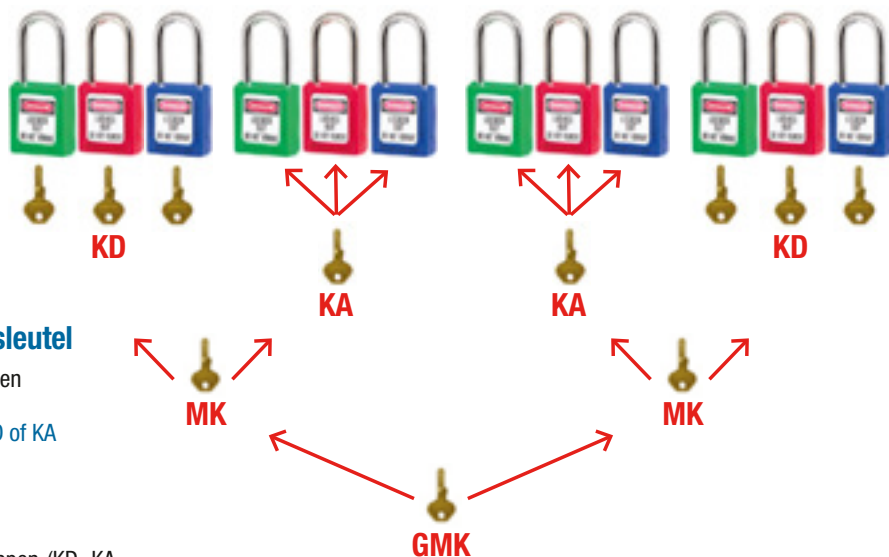

Referenz / Referentie	Anzahl an Stiften Aantal pennen	Zylinder Cilinder	Schlüsselwechsel Sleutel Veranderingen
S31 / S32 / S33 / 406 / 410 / 411 / S6835 / S1100 (für KD- oder KA-System) / (voor KD of KA systeem)	6	W401	44 000
S31 / S32 / S33 / 406 / 410 / 411 / S6835 / S1100 (für MK-System) / (voor MK systeem)	6	W417	44 000
6835 (für KD- oder KA-System) / (voor KD of KA systeem)	5	W6000	10 000
A1100 (für KD- oder KA-System) / (voor KD of KA systeem)	5	APTC12	10 000

# LifeGuard

## ■ Schlüsselerfassungssystem

Einfache Implementierung einer Schließanlage, die auf die Anforderungen Ihrer Einrichtung abgestimmt ist!

### SCHRITT 1: WAHL EINES SCHLÜSSELSYSTEMS

- 1 - Festlegung der für dieses System benötigten Anzahl an Arbeitnehmern
- 2 - Festlegung wie viele Arbeitnehmer mehr als ein Vorhängeschloss zur Verriegelung erhalten müssen. Diese Arbeitnehmer könnten gleichschließend (KA) Vorhängeschlösser erhalten
- 3 - Auswahl einer der folgenden Sicherheitsschließanlagen (KD, KA, MK, GMK)

### SCHRITT 2: AUFRECHTERHALTUNG DER INTEGRITÄT IHRER SCHLIESSANLAGE

Um zu verhindern, dass Zweitschlüssel Ihr Verriegelungsprogramm gefährden, bietet Master Lock LifeGuard™ einen KOSTENLOSEN Schlüsselerfassungsdienst, der eine Liste aller Schlüsselcodes führt, die für einen spezifischen Standort oder eine spezifische Einrichtung gebaut und diesem oder dieser zugeordnet sind.

LifeGuard untermauert die goldenen Sicherheitsregeln:  
**1 Bediener = 1 Vorhängeschloss = 1 Schlüssel**

Dieses Programm hilft dabei, sicherzustellen, dass zukünftige Vorhängeschlösser mit der nächsten Abfolge an Schlüsselcodes produziert werden, sodass in Ihrer Einrichtung NUR DANN SCHLÜSSEL NACHGEMACHT werden, wenn dies genehmigt wurde.

## ■ Sleuel Mapsysteem

Integreer gemakkelijk een sleutelsysteem voor de behoeften van uw inrichting!

### STAP 1: EEN SLEUTELSYSTEEM KIEZEN

- 1 - Bepaal het aantal werknemers die u op dit systeem nodig hebt
- 2 - Bepaal hoeveel werknemers meer dan een veiligheidshangslot voor lockout nodig hebben. Die werknemers zouden KA (Keyed Alike) hangsloten kunnen krijgen
- 3 - Kies een van de volgende Safety Keying Systemen (KD, KA, MK, GMK)

### STAP 2: BEHOUD DE INTEGRITEIT VAN UW SLEUTELSYSTEEM

Om te voorkomen dat sleutelduplicaten uw lockout programma in gevaar brengen biedt Master Lock LifeGuard™ aan: een GRATIS sleutel map dienst dat een lijst bijhoudt van alle sleutelcodes gebouwd voor en toegewezen aan een specifieke site of inrichting.

LifeGuard versterkt de Gouden Veiligheidsregels:

**1 operator = 1 padlock = 1 key**

Dit programma helpt zeker te stellen dat toekomstige hangsloten gemaakt worden met de volgende reeks sleutelcodes zodat GEEN DUPLICATEN zullen bestaan in uw inrichting, tenzij anders toegelaten.



# THERMOPLASTISCHES VERRIEGELUNGSVORHÄNGESCHLOSS THERMOPLASTIC AFGRENDELING HANGSLOT

## REIHE 400 / 400 SERIE

### 406

#### FÜR ELEKTRISCHE ANWENDUNGEN

Zylinder mit 6 Stiften mit Spezialschlüsselprofil und mehr als 40.000 einmaligen Sicherheitsschlüsselcodes

Rückhaltevorrichtung für den Schlüssel stellt sicher, dass das Vorhängeschloss nicht versehentlich unabgesperrt bleibt

Körper aus thermoplastischem Zenex™ ist beständig gegen Korrosion, UV-Exposition,

Extremtemperaturen (-40°C bis +90°C) und Chemikalien

Bügel aus nicht leitendem, dielektrischem Zenex™-Komposit mit Funkenschutz, Ø 6 mm

Umfasst 1 Schlüssel, gemäß der Richtlinie „Ein Arbeitnehmer, ein Vorhängeschloss, ein Schlüssel“

Umfasst beschreibbare Etiketten mit „GEFAHR“ / „EIGENTUM VON“ auf FR, ENG, SP



### 410 - 411

#### FÜR ALLE ARTEN VON VERRIEGELUNGSANWENDUNGEN

Zylinder mit 6 Stiften mit Spezialschlüsselprofil und mehr als 40.000 einmaligen Sicherheitsschlüsselcodes

Rückhaltevorrichtung für den Schlüssel stellt sicher, dass das Vorhängeschloss nicht versehentlich unabgesperrt bleibt

Körper aus thermoplastischem Zenex™ ist beständig gegen Korrosion, UV-Exposition,

Extremtemperaturen (-40°C bis +90°C) und Chemikalien

Korrosionsbeständiger Bügel aus beschichtetem Stahl, Ø 6 mm

Umfasst 1 Schlüssel, gemäß der Richtlinie „Ein Arbeitnehmer, ein Vorhängeschloss, ein Schlüssel“

Umfasst beschreibbare Etiketten mit „GEFAHR“ / „EIGENTUM VON“ auf FR, ENG, SP



### 406

#### VOOR ELEKTRISCHE TOEPASSINGEN

6-pen cilinder met gereserveerd sleutelprofiel en meer dan 40 000 unieke sleutel veiligheidscodes

De sleutelbewaring- eigenschap zorgt ervoor dat het hangslot niet per ongeluk ontgrendeld gelaten wordt,

Thermoplastic Zenex™ licjaam is bestendig tegen roest, UV-stralen, extreme temperaturen (-40°C tot +90°C) en chemische stoffen

Ø 6mm non-conductieve, dielektrische en niet-vonkende Zenex™ composiet sluiting

Bevat 1 sleutel volgens de richtlijn « een werknemer, een hangslot, een sleutel »

Bevat opschriftlabels « DANGER » / « PROPERTY OF » in FR, ENG, SP

### 410 - 411

#### VOOR ALLE LOCKOUT TOEPASSINGEN

6-pen cilinder met gereserveerd sleutelprofiel en meer dan 40 000 unieke sleutel veiligheidscodes

De sleutelbewaring- eigenschap zorgt ervoor dat het hangslot niet per ongeluk ontgrendeld gelaten wordt,

Thermoplastic Zenex™ lichaam is bestendig tegen roest, UV-stralen, extreme temperaturen (-40°C tot +90°C) en chemische stoffen

Ø 6mm geplateerd staal sluiting is roestbestendig

Bevat 1 sleutel volgens de richtlijn « een werknemer, een hangslot, een sleutel »

Bevat opschriftlabels « DANGER » / « PROPERTY OF » in FR, ENG, SP

### Optimieren Sie die Identifizierung Ihrer Vorhängeschlösser vor Ort!

- Option verschieden schließend (KD), gleichschließend (KA) und Hauptschlüsselanlage (MK)
- Lasergravur auf den 4 Seiten des Vorhängeschlosses (Logo, Namen...)
- Identifizierungsetiketten verfügbar in 12 Sprachen mit oder ohne Bild (siehe Seite 16)
- 8 verschiedene Farben verfügbar

### Optimiseer de identificatie van uw hangsloten op de site!

- Keyed different (KD), keyed alike (KA) en master keyed (MK) optie
- Lasergravering op de vier zijden van het hangslot (logo, namen...)
- Identificatielabels beschikbaar in 12 talen met of zonder afbeelding (zie pagina 16)
- 8 verschillende kleurenbeschikbaar

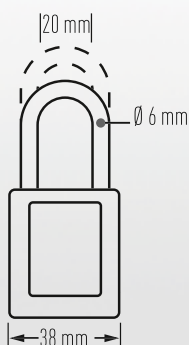

	Körper / Lichaam		Bügel / Sluiting				Rückhaltevorrichtung für den Schlüssel Key Retaining	Gewicht Gewicht	Anzahl an Vorhängeschlössern Hangsloten Hoeveelheid	Anzahl an Schlüsseln Aantal Sleutels
	Breite Breedte	Höhe Hoogte	Länge Lengte	Abstand Speling	Durchmesser Diameter					
<b>406</b>	38mm	44mm	38mm	20mm	6mm	✓	60g	1	1	
<b>410</b>	38mm	44mm	38mm	20mm	6mm	✓	100g	1	1	
<b>410AST</b>	38mm	44mm	38mm	20mm	6mm	✓	800g	8	1	
<b>410LT</b>	38mm	44mm	76mm	20mm	6mm	✓	120g	1	1	
<b>411</b>	38mm	76mm	38mm	20mm	6mm	✓	140g	1	1	
<b>411AST</b>	38mm	76mm	38mm	20mm	6mm	✓	1120g	8	1	
<b>411LT</b>	38mm	76mm	76mm	20mm	6mm	✓	140g	1	1	



Für den Einsatz in explosionsfähiger Atmosphäre geeignet  
Geschikt voor gebruik in explosieve omgevingen



Von UL Environment validiert (siehe Seite 52)  
UL Environment - omgeving gevalideerd (zie p. 52)

# THERMOPLASTISCHES VERRIEGELUNGSVORHÄNGESCHLOSS THERMOPLASTIC AFGRENDELING HANGSLOT

## REIHE S30 / S30 SERIE

### S32

#### FÜR ELEKTRISCHE ANWENDUNGEN

Zylinder mit 6 Stiften mit Spezialschlüsselprofil und mehr als 40.000 einmaligen Sicherheitsschlüsselcodes

Keine Rückhaltevorrichtung für den Schlüssel

Körper aus thermoplastischem Zenex™ ist beständig gegen Korrosion, UV-Exposition,

Extremtemperaturen (-40°C bis +90°C) und Chemikalien

Bügel aus nicht leitendem, dielektrischem Zenex™-Komposit mit Funkenschutz, Ø 4,76mm

Umfasst 1 Schlüssel, gemäß der Richtlinie „Ein Arbeitnehmer, ein Vorhängeschloss, ein Schlüssel“

Umfasst beschreibbare Etiketten mit „GEFAHR“ / „EIGENTUM VON“ auf FR, ENG, SP



### S32

#### VOOR ELEKTRISCHE TOEPASSINGEN

6-pen cilinder met gereserveerd sleutelprofiel en meer dan 40 000 unieke sleutel veiligheidscodes

Geen sleutelbewaring

Thermoplastic Zenex™ lichaam is bestendig tegen roest, UV-stralen, extreme temperaturen (-40°C tot +90°C) en chemische stoffen

Ø 4.76 mm non-conductieve, dielektrische en niet-vonkende Zenex™ composiet sluiting

Bevat 1 sleutel volgens de richtlijn « een werknemer, een hangslot, een sleutel »

Bevat opschriftlabels « DANGER » / « PROPERTY OF » in FR, ENG, SP

### S31 - S33

#### FÜR ALLE ARTEN VON VERRIEGELUNGSANWENDUNGEN

Zylinder mit 6 Stiften mit Spezialschlüsselprofil und mehr als 40.000 einmaligen Sicherheitsschlüsselcodes

Rückhaltevorrichtung für den Schlüssel stellt sicher, dass das Vorhängeschloss nicht versehentlich unabgesperrt bleibt

Körper aus thermoplastischem Zenex™ ist beständig gegen Korrosion, UV-Exposition, Extremtemperaturen (-40°C bis +90°C) und Chemikalien

Korrosionsbeständiger Bügel aus Edelstahl, Ø 4,76mm

Umfasst 1 Schlüssel, gemäß der Richtlinie „Ein Arbeitnehmer, ein Vorhängeschloss, ein Schlüssel“

Umfasst beschreibbare Etiketten mit „GEFAHR“ / „EIGENTUM VON“ auf FR, ENG, SP



### S31 - S33

#### VOOR ALLE LOCKOUT TOEPASSINGEN

6-pen cilinder met gereserveerd sleutelprofiel en meer dan 40 000 unieke sleutel veiligheidscodes

De sleutelbewaring- eigenschap zorgt ervoor dat het hangslot niet per ongeluk ontgrendeld gelaten wordt,

Thermoplastic Zenex™ lichaam is bestendig tegen roest, UV-stralen, extreme temperaturen (-40°C tot +90°C) en chemische stoffen

Ø 4.76 mm roestvrij staal sluiting is roestbestendig

Bevat 1 sleutel volgens de richtlijn « een werknemer, een hangslot, een sleutel »

Bevat opschriftlabels « DANGER » / « PROPERTY OF » in FR, ENG, SP

### Optimieren Sie die Identifizierung Ihrer Vorhängeschlösser vor Ort!

- Option verschieden schließend (KD), gleichschließend (KA) und Hauptschlüsselanlage (MK)
- Lasergravur auf den 4 Seiten des Vorhängeschlosses (Logo, Namen...)
- Identifizierungsetiketten verfügbar in 12 Sprachen mit oder ohne Bild (siehe Seite 16)
- 9 verschiedene Farben verfügbar

### Optimiseer de identificatie van uw hangsloten op de site!

- Keyed different (KD), keyed alike (KA) en master keyed (MK) optie
- Lasergravering op de vier zijden van het hangslot (logo, namen...)
- Identificatielabels beschikbaar in 12 talen met of zonder afbeelding (zie pagina 16)
- 9 verschillende kleurenbeschikbaar



	Körper / Lichaam			Bügel / Sluiting			Rückhaltevorrichtung für den Schlüssel Key Retaining	Gewicht Gewicht	Anzahl an Schlüsseln Aantal Sleutels
	Breite Breedte	Höhe Hoogte	Länge Lengte	Abstand Speling	Durchmesser Diameter				
<b>S32</b>	35mm	48mm	38mm	16mm	4,76mm	-	40g	1	
<b>S31</b>	35mm	48mm	38mm	16mm	4,76mm	✓	80g	1	
<b>S31LT</b>	35mm	48mm	76mm	16mm	4,76mm	✓	100g	1	
<b>S33</b>	35mm	48mm	38mm	16mm	4,76mm	-	80g	1	
<b>S33LT</b>	35mm	48mm	76mm	16mm	4,76mm	-	100g	1	



Für den Einsatz in explosionsfähiger Atmosphäre geeignet  
Geschikt voor gebruik in explosieve omgevingen



Patentiert  
Gepatenteerd



Von UL Environment validiert (siehe Seite 52)  
UL Environment - omgeving gevalideerd (zie p. 52)

# VERRIEGELUNGSVORHÄNGESCHLOSS AUS ALUMINIUM ALUMINIUM AFGRENDELING HANGSLOT

## S6835 UND S1100 / S6835 EN S1100

### S6835

Zylinder mit 6 Stiften mit Spezialschlüsselprofil und mehr als 40.000 einmaligen Sicherheitsschlüsselcodes

Rückhaltevorrichtung für den Schlüssel stellt sicher, dass das Vorhängeschloss nicht versehentlich unabgesperrt bleibt

Körper aus beständigem Aluminium ist beständig gegen Chemikalien und Extremtemperaturen (-40°C bis +90°C)

Korrosions- und schnittbeständiger Bügel aus gehärtetem Stahl, Ø 6 mm

Umfasst 1 Schlüssel, gemäß der Richtlinie „Ein Arbeitnehmer, ein Vorhängeschloss, ein Schlüssel“



### S1100

#### GEEIGNET FÜR DIE VERWENDUNG IN DER LEBENSMITTELINDUSTRIE

Zylinder mit 6 Stiften mit Spezialschlüsselprofil und mehr als 40.000 einmaligen Sicherheitsschlüsselcodes

Rückhaltevorrichtung für den Schlüssel stellt sicher, dass das Vorhängeschloss nicht versehentlich unabgesperrt bleibt

Körper aus eloxiertem Aluminium ist beständig gegen Chemikalien und Extremtemperaturen (-40°C bis +90°C)

Korrosions- und schnittbeständiger Bügel aus gehärtetem Stahl, Ø 6 mm

Umfasst 1 Schlüssel, gemäß der Richtlinie „Ein Arbeitnehmer, ein Vorhängeschloss, ein Schlüssel“



### S6835

6-pen cilinder met gereserveerd sleutelprofiel en meer dan 40 000 unieke sleutel veiligheidscodes

De sleutelbewaring- eigenschap zorgt ervoor dat het hangslot niet per ongeluk ontgrendeld gelaten wordt

Duurzaam aluminium lichaam is bestendig tegen roest, chemische producten en extreme temperaturen (-40°C tot +90°C)

Ø 6mm versterkt staal sluiting is roest- en snijbestendig

Bevat 1 sleutel volgens de richtlijn « een werknemer, een hangslot, een sleutel »

### S1100

#### GESCHIKT VOOR GEBRUIK IN DE VOEDINGINDUSTRIE

6-pen cilinder met gereserveerd sleutelprofiel en meer dan 40 000 unieke sleutel veiligheidscodes

De sleutelbewaring- eigenschap zorgt ervoor dat het hangslot niet per ongeluk ontgrendeld gelaten wordt

Anodisch aluminium lichaam is bestendig tegen roest, chemische producten en extreme temperaturen (-40°C tot +90°C)

Ø 6mm versterkt staal sluiting is roest- en snijbestendig

Bevat 1 sleutel volgens de richtlijn « een werknemer, een hangslot, een sleutel »

### Optimieren Sie die Identifizierung Ihrer Vorhängeschlösser vor Ort!

- Option verschieden schließend (KD), gleichschließend (KA) und Hauptschlüsselanlage (MK)
- Lasergravur auf den 4 Seiten des Vorhängeschlosses (Logo, Namen...)
- Identifizierungsetiketten verfügbar mit oder ohne Bild (siehe Seite 16)
- S6835 : 6 verschiedene Farben verfügbar / S1100 : 9 verschiedene Farben verfügbar

### Optimiseer de identificatie van uw hangsloten op de site!

- Keyed different (KD), keyed alike (KA) en master keyed (MK) optie
- Lasergravering op de vier zijden van het hangslot (logo, namen...)
- Identificatielabels beschikbaar met of zonder afbeelding (zie pagina 16)
- S6835: 6 verschillende kleurenbeschikbaar / S1100 : 9 verschillende kleurenbeschikbaar

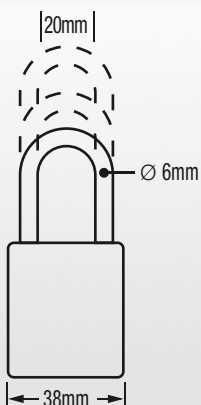

	Körper / Lichaam			Bügel / Sluiting		Rückhaltevorrichtung für den Schlüssel Key Retaining	Gewicht Gewicht	Anzahl an Schlüsseln Aantal Sleutels
	Breite Breedte	Höhe Hoogte	Länge Lengte	Abstand Speling	Durchmesser Diameter			
<b>S6835</b>	38mm	46mm	25mm	20mm	6mm	✓	120g	1
<b>S6835LF</b>	38mm	46mm	38mm	20mm	6mm	✓	140g	1
<b>S6835LT</b>	38mm	46mm	75mm	20mm	6mm	✓	160g	1
<b>S1105</b>	38mm	46mm	25mm	20mm	6mm	✓	120g	1
<b>S1106</b>	38mm	46mm	38mm	20mm	6mm	✓	140g	1
<b>S1107</b>	38mm	46mm	75mm	20mm	6mm	✓	160g	1



# VORHÄNGESCHLOSS AUS ALUMINIUM UND LAMINIERTEM STAHL ALUMINIUM EN GELAMINEERD STAAL HANGSLOT

## 6835, A1100 UND 3 / 6835, A1100 EN 3

### 6835

Zylinder mit 5 Stiften mit Spezialschlüsselprofil und mehr als 10.000 einmaligen Sicherheitsschlüsselcodes  
Keine Rückhaltevorrichtung für den Schlüssel  
Körper aus beständigem Aluminium ist beständig gegen Chemikalien und Extremtemperaturen (-40°C bis +90°C)  
Korrosions- und schnittbeständiger Bügel aus gehärtetem Stahl, Ø 6 mm  
Umfasst 2 Schlüssel



### 6835

5-pen cilinder met gereserveerd sleutelprofiel en meer dan 10 000 unieke sleutel veiligheidscodes  
Geen sleutelbewaring  
Duurzaam aluminium lichaam is bestendig tegen roest, chemische producten en extreme temperaturen (-40°C tot +90°C)  
Ø 6mm versterkt staal sluiting is roest- en snijbestendig  
Bevat 2 sleutels

### A1100

#### GEEIGNET FÜR DIE VERWENDUNG IN DER LEBENSMITTELINDUSTRIE

Zylinder mit 5 Stiften mit Spezialschlüsselprofil und mehr als 10.000 einmaligen Sicherheitsschlüsselcodes  
Keine Rückhaltevorrichtung für den Schlüssel  
Körper aus eloxiertem Aluminium ist beständig gegen Chemikalien und Extremtemperaturen (-40°C bis +90°C)  
Korrosions- und schnittbeständiger Bügel aus gehärtetem Stahl, Ø 6 mm  
Umfasst 2 Schlüssel



### A1100

#### GESCHIKT VOOR GEBRUIK IN DE VOEDINGINDUSTRIE

5-pen cilinder met gereserveerd sleutelprofiel en meer dan 10 000 unieke sleutel veiligheidscodes  
Geen sleutelbewaring  
Anodisch aluminium lichaam is bestendig tegen roest, chemische producten en extreme temperaturen (-40°C tot +90°C)  
Ø 6mm gehard staal sluiting is roest- en snijbestendig  
Bevat 2 sleutels

### 3

Zylinder mit 4 Stiften mit Spezialschlüsselprofil und 1.400 einmaligen Sicherheitsschlüsselcodes  
Keine Rückhaltevorrichtung für den Schlüssel  
Körper aus laminiertem Stahl ist beständig gegen extreme physikalische Belastung  
Schnittbeständiger Bügel aus beschichtetem Metall, Ø 7,1 mm  
Umfasst 2 Schlüssel



### 3

4-pen cilinder met gereserveerd sleutelprofiel en 1 400 unieke sleutel veiligheidscodes  
Geen sleutelbewaring  
Laminaat staal lichaam is bestendig tegen extreem harde behandeling  
Ø 7.1mm geplateerd staal sluiting is snijbestendig  
Bevat 2 sleutels

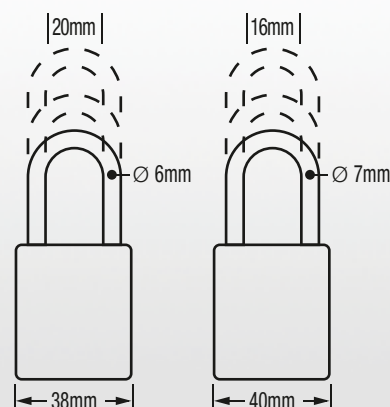

#### Körper / Lichaam

#### Bügel / Sluiting

	Breite Breedte	Höhe Hoogte	Länge Lengte	Abstand Speling	Durchmesser Diameter	Rückhaltevorrichtung für den Schlüssel Key Retaining	Gewicht Gewicht	Anzahl an Schlüsseln Aantal Sleutels	Anzahl Stifte Aantal stiften
<b>6835</b>	38mm	46mm	25mm	20mm	6mm	-	120g	2	5
<b>6835LF</b>	38mm	46mm	38mm	20mm	6mm	-	140g	2	5
<b>6835LT</b>	38mm	46mm	75mm	20mm	6mm	-	180g	2	5
<b>A1105</b>	38mm	46mm	25mm	20mm	6mm	-	140g	2	5
<b>A1106</b>	38mm	46mm	38mm	20mm	6mm	-	160g	2	5
<b>A1107</b>	38mm	46mm	75mm	20mm	6mm	-	160g	2	5
<b>3</b>	40mm	42mm	19mm	16mm	7mm	-	180g	2	4
<b>3LF</b>	40mm	42mm	38mm	16mm	7mm	-	200g	2	4
<b>3LH</b>	40mm	42mm	51mm	16mm	7mm	-	200g	2	4

# VORHÄNGESCHLOSSIDENTIFIZIERUNG HANGSLOT IDENTIFICATIE

Entdecken Sie unser Sortiment an Produkten und Dienstleistungen zur Verbesserung der Identifizierung von Vorhängeschlössern vor Ort

Ontdek onze productenreeks en services om u te helpen hangslotidentificatie op de site te verbeteren

## LASERGRAVUR / LASERGRAVERING

### ■ Lasergravur für Vorhängeschlösser

Eine dauerhafte und beständige Methode zur Individualisierung Ihrer Verriegelungsvorhängeschlösser

Verfügbar für alle Zenex™ thermoplastischen und Aluminium-Vorhängeschlösser

Ein Name, ein Logo, eine Schlüsselnummer: Sie wählen die wichtigen Informationen, die auf dem Vorhängeschloss eingraviert werden sollen

Lasergravur verfügbar auf 4 Flächen des Vorhängeschlösses  
Wenden Sie sich an Ihren Master Lock-Händler für weitere Informationen



### ■ Lasergravur für Anhänger 71TAG

Gravierbarer Anhänger kann an dem Bügel des Vorhängeschlösses angebracht werden. Name des Arbeitgebers und Schlüsselnummer können eingraviert werden

Messinganhänger bietet einen größeren Korrosionswiderstand und der Hinweis ist lange lesbar

Klemmschellen 71SC8 und 71SC9 werden separat bestellt



### ■ Lasergravering voor hangsloten

Een permanente en duurzame methode om uw lockout hangsloten te personaliseren

Beschikbaar voor alle Zenex™ Thermoplastic en Aluminium hangsloten

Een naam, een logo, een sleutelnummer: u kiest de belangrijke informatie die op het hangslot moet gegraveerd worden

Lasergravering beschikbaar op de 4 zijden van het hangslot  
Neem contact op met uw Master Lock verdeler voor verdere informatie

### ■ Lasergravering voor Tags 71TAG

Graveerbare tag wordt vastgemaakt op de hangslotsluiting. Graveer de werknemersnaam of sleutelnummer

Messing tag is meer roestbestendig en duurzaam  
Sluitingkragen 71SC8 en 71SC9 afzonderlijk bestellen

## IDENTIFIZIERUNGSETIKETTEN FÜR VORHÄNGESCHLÖSSER HANGSLOT IDENTIFICATIELABELS

### MIT LICHTBILDAUSWEIS / MET FOTO-ID

Für eine verbesserte Identifizierung vor Ort: individualisieren Sie die Etiketten Ihrer Vorhängeschlösser mit dem Namen des Arbeitgebers und einem Lichtbildausweis.

Einfache Verwendung: das Bild wird unter dem durchsichtigen Klebeüberzug fixiert.

Voor betere identificatie op de site: verpersoonlijk uw hangslotlabels met naam van de bediende en foto-ID.

Gebruiksvriendelijk: de afbeelding zit vast onder de transparante zelfklevende cover.



### ■ S142

Etiketten mit Lichtbildausweis für thermoplastische Vorhängeschlösser S31 / S32 / S33 / 406 / 410

Foto-ID labels voor thermoplastic hangsloten S31 / S32 / S33 / 406 / 410

### ■ 0411-5705

Etiketten mit Lichtbildausweis für thermoplastische Vorhängeschlösser 411

Foto-ID labels voor thermoplastic hangsloten 411

### ■ 6835-5700

Etiketten mit Lichtbildausweis für Aluminium-Vorhängeschlösser S6835 / S1100 / 6835 / A1100

Foto-ID labels voor aluminium padlocks S6835 / S1100 / 6835 / A1100

	Beschreibung / Beschrijving	Für Vorhängeschlösser / Voor hangsloten	Menge pro Beutel / Hoeveelheid per zak
<b>71TAG</b>	Messinganhänger / <a href="#">Messing tag</a>	Alle / <a href="#">Alle</a>	12
<b>S142</b>	Etiketten mit Lichtbildausweis / <a href="#">Foto-ID labels</a>	S31 / S32 / S33 / 406 / 410	6
<b>0411-5705</b>	Etiketten mit Lichtbildausweis / <a href="#">Foto-ID labels</a>	411	6
<b>6835-5700</b>	Etiketten mit Lichtbildausweis / <a href="#">Foto-ID labels</a>	S6835 / 6835 / S1100 / A1100	6
<b>6835-5701</b>	Lichtbildausweisrolle Anhänger / <a href="#">Rol Foto-I.D. Labels</a>	S6835 / 6835 / S1100 / A1100	500

# VORHÄNGESCHLOSSIDENTIFIZIERUNG HANGSLOT IDENTIFICATIE

„GEFAHR - GESPERRT, NICHT ENTFERNEN“ IN MEHREREN SPRACHEN / VEELTALIGE «DANGER - LOCKED OUT DO NOT REMOVE»

## S140

Etiketten für thermoplastische Vorhängeschlösser S31 / S32 / S33 / 406 / 410

Verfügbar in 12 Sprachen: Französisch, Englisch, Deutsch, Niederländisch,

Spanisch, Italienisch, Portugiesisch, Mandarin, Tschechisch, Polnisch, Russisch und Japanisch



## S140

Labels voor thermoplastische hangsloten S31 / S32 / S33 / 406 / 410

Verkrijgbaar in 12 talen : Frans, Engels, Duits, Nederlands, Spaans, Italiaans, Portugees, Mandarijn Chinees, Tsjechisch, Pools, Russisch en Japans

## S141

Bilinguale Etiketten für thermoplastische Vorhängeschlösser 411

Verfügbar in 11 Sprachen: Französisch, Englisch, Deutsch, Niederländisch, Spanisch, Italienisch, Portugiesisch, Mandarin, Tschechisch, Polnisch, Ungarisch, Russisch und Japanisch



## S141

Tweetalige labels voor thermoplastische hangsloten 411

Verkrijgbaar in 11 talen : Frans, Engels, Duits, Nederlands, Spaans, Italiaans, Portugees, Mandarijn Chinees, Tsjechisch, Pools, Hongaars, Russisch en Japans

## 461

Englische Etiketten für Vorhängeschlösser S6835 / 6835 / 3



## 461

Engelse labels voor hangsloten S6835 / 6835 / 3

## MIT STRICHCODE ODER RFID-CODE / MET BARCODE OF RFID CODE

Mit scanbaren Identifizierungsetiketten, Anlage kann sofort und fehlerfrei identifiziert werden.

Met scanbare identificatielabels kan de apparatuur onmiddellijk en foutloos geïdentificeerd worden.



## S153

1D Strichcode-Anhänger für Metall- und Kunststoffanwendungen

1D barcode labels voor metalen en plastic toepassingen



## S150

2D Strichcode-Anhänger für Metall- und Kunststoffanwendungen

2D barcode labels voor metalen en plastic toepassingen



## S151

RFID-HF-Anhänger für Nichtmetallanwendungen

RFID HF labels voor niet-metalen toepassingen



## S152

RFID-HF-Anhänger für Metall- und Kunststoffanwendungen

RFID HF labels voor metalen en plastic toepassingen

	Individuelle Anpassungsart Type personalisatie	Für Vorhängeschlösser Voor hangsloten	Menge pro Beutel Hoeveelheid per zak
<b>S140</b>	Name des Arbeitgebers, Abteilung - 11 Sprachen verfügbar Werknemersnaam, afdeling - 11 talen beschikbaar	S31 / S32 / S33 / 406 / 410	50
<b>S141</b>		411	50
<b>461</b>	Name des Arbeitgebers, Abteilung - Englisch Werknemersnaam, afdeling - Engels	3 / S6835 / 6835 / S1100 / A1100	50
<b>S153</b>	1D Strichcode / 1D barcode	-	100
<b>S150</b>	2D Strichcode / 2D barcode	S31 / S32 / S33 / 406 / 410 / S6835 / S1100 / 6835 / A1100	100
<b>S151</b>	RFID-HF-Strichcode / RFID HF barcode	S31 / S32 / S33 / 406 / 410 / S6835 / S1100 / 6835 / A1100	25
<b>S152</b>	RFID-HF-Strichcode / RFID HF barcode	S31 / S32 / S33 / 406 / 410 / S6835 / S1100 / 6835 / A1100	25



# ZUBEHÖR FÜR VORHÄNGESCHLÖSSER HANGSLOTEN BIJBEHOREN

## ABDECKUNGEN FÜR VERRIEGELUNGSVORHÄNGESCHLÖSSER LOCKOUT HANGSLOT COVERS

### ABDECKUNGEN

Optimaler Schutz für Ihr Verriegelungsvorhängeschloss!  
Sicherheitsvorhängeschlösser werden in extremen Umgebungsbedingungen verwendet, in denen sich Schmutz, Staub und Ablagerungen negativ auf die Leistung des Vorhängeschlosses auswirken können.  
Abdeckungen schützen die Schlüssel- und Bügelöffnungen effektiv vor Kontamination.

Die Abdeckungen sind als Option für alle American Lock® und Master Lock-Sicherheitsvorhängeschlösser erhältlich.

Bei Ihrem Auftrag: Fügen Sie einfach die Endung „COV“ an die Produktnummer an, dann wird Ihr gewünschtes Vorhängeschloss zusammen mit einer Abdeckung geliefert (Bsp.: 410REDCOV)



### COVERS

Optimiseer de bescherming van uw lockout hangslot!  
Veiligheidshangsloten worden gebruikt in extreme omgevingsomstandigheden waar vuil, stof en afval de prestatie van het hangslot negatief kunnen beïnvloeden.  
De covers beschermen het sleutelgat en de sluitingselementen efficiënt tegen contaminatie.

De covers zijn verkrijgbaar als een optie op alle American Lock® en Master Lock Safety Padlocks.

Om te bestellen: Voeg gewoon "COV" toe als suffix van het productnummer en de cover wordt geleverd voor het gewenste hangslot besteld (bv: 410REDCOV)

## KETTEN / KETTINGEN

### 71CS, 71CH

Leicht, sorgt dafür, dass die Vorhängeschlösser in der Nähe der zur verriegelnden Anlage bleiben - 23 cm



### 71SC7, 71SC8, 71SC9

Ausgestattet mit Nieten zur Befestigung am Bügel



### S100

Kunststoffkette kann von 90 bis 5 cm angepasst werden  
Wird verwendet, um die Vorhängeschlösser zur Verriegelung in der Nähe der Anlage zu halten  
Klemmschelle enthalten



### 71CS, 71CH

Licht, gebruikt om het hangslot te bewaren met de apparatuur die vergrendeld moet worden - 23cm

### 71SC7, 71SC8, 71SC9

Geleverd met klinknagels om te sluiting te bevestigen

### S100

Plastic ketting verstelbaar van 90 tot 5cm lang  
Gebruikt om het hangslot te bewaren met de apparatuur die vergrendeld moet worden  
Sluitingskraag meegeleverd

## VERRIEGELUNGSGRIFF FÜR VORHÄNGESCHLÖSSER / HANGSLOT CADDY

### S125

Vereinfacht den Transport von Vorhängeschlössern, die für die Verriegelung benötigt werden  
Nimmt bis zu 12 Vorhängeschlösser auf  
Beschreibbare Anhänger zur Identifizierung von Verriegelungspunkten  
Verfügbar in 11 Sprachen (S125MLP)



### S125

Gemakkelijk dragen van hangsloten voor lockout  
Kan tot 12 hangsloten bevatten  
Opschrijftags voor vergrendelingspunt identificatie  
Verkrijgbaar in 11 talen (S125MLP)

	Beschreibung / Beschrijving	Für Vorhängeschlösser / Voor hangsloten	Menge pro Beutel / Hoeveelheid per zak
<b>S30COVERS</b>	Abdeckungen für Vorhängeschlösser / Hangslot covers	S31 / S32	72
<b>400COVERS</b>	Abdeckungen für Vorhängeschlösser / Hangslot covers	406 / 410	12
<b>411COVERS</b>	Abdeckungen für Vorhängeschlösser / Hangslot covers	411	12
<b>71CS</b>	Leichte Kette / Lichte ketting	Alle / Alle	12
<b>71CH</b>	Starke Kette / Sterke ketting	Alle / Alle	12
<b>71SC7</b>	Klemmschelle / Sluitingskraag	S31 / S32 / S33	12
<b>71SC8</b>	Klemmschelle / Sluitingskraag	406 / 410 / 411 / S6835 / 6835 / A1100 / S1100	12
<b>71SC9</b>	Klemmschelle / Sluitingskraag	3	12
<b>S100</b>	Einstellbares Kabel / Verstelbare draagkoord	Alle / Alle	1
<b>S125</b>	Verriegelungsgriff für Vorhängeschlösser / Hangslot caddy	Alle / Alle	1



Video unter [www.masterlocksafety.de](http://www.masterlocksafety.de)  
Video beschikbaar op [www.masterlocksafety.nl](http://www.masterlocksafety.nl)

# VERRIEGELUNGSSCHLIESSBÜGEL

## LOCKOUT VEILIGHEIDSGRENDELS



# VERRIEGELUNGS-SCHLISSBÜGEL VEILIGHEIDS LOCKOUT GRENDELS

Verriegelungsschließbügel sind ein wesentlicher Bestandteil eines erfolgreichen Sicherheitsverriegelungsprogramms für eine effektive Mehrpersonenverriegelung:

- Ermöglicht den Arbeitnehmern eine gleichzeitige Verriegelung der Anlage
- Anlage bleibt bei Wartung und Reparatur außer Betrieb
- Die Anlage kann erst dann wieder eingeschaltet werden, wenn das letzte Vorhängeschloss von dem Schließbügel entfernt wurde
- Verschiedene Modelle für die meisten Anforderungen



Lockout grendeLS zijn een integraal deel van een geslaagd veiligheidsvergrendelingsprogramma dat efficiënte multi-personeLS vergrendeling biedt :

- Laat werknemers toe gelijktijdig dezelfde apparatuur te vergrendelen
- Houdt de apparatuur uitgeschakeld tijdens onderhoud en reparatie
- DE apparatuur kan niet opnieuw ingeschakeld worden tot het laatste hangslot uit de grendel gehaald wordt
- Vele types verkrijgbaar passend bij de meeste noden

## STAHL / STAAL



### ■ 418-419

Robuuster Stahlgriff und Klaue  
Zwaar stalen handvat en klem



### ■ 420 - 421

Stahlklaue mit rotem vinylbeschichteten Griff  
Stalen klem met rood vinyl bekleding op het handvat



### ■ 422 - 424

Stahlklaue mit gelb vinylbeschichteten Griff  
Stalen bek met afgrendelingslippen, geel vinyl bekleed handvat



### ■ AL080 - AL0802

Stahlklaue mit Verriegelungslaschen und rotem vinylbeschichteten Griff  
Stalen klem met vergrendeltabs rood vinyl bekleding op het handvat

## EDELSTAHL / ROESTVRIJ STAAL

### ■ S431

Edelstahlgriff und Klaue  
Ideal für Gruppenverriegelung: Erfasst den Schlüssel, der zur Verriegelung der Anlage verwendet wird



### ■ S431

Roestvrij staal handvat en klem  
Ideaal voor groepvergrendeling: Gebruikt de sleutel voor de vergrendeling van de inrichting

## ALUMINIUM / ALUMINIUM

### ■ 416-417

Aluminiumklaue mit rotem vinylbeschichteten Griff



### ■ 416-417

Aluminium klem met rood vinyl bekleding op het handvat

#### Körper / Lichaam

#### Klaue / Klem

	Material / Materiaal	Breite / Breedte	Höhe / Hoogte	Ø	Anzahl der Vorhängeschlösser / Hangslotcapaciteit
418	Stahl / Staal	60mm	82mm	25mm	4
419	Stahl / Staal	60mm	168mm	25mm	8
420	Stahl / Staal	44mm	114mm	25mm	6
421	Stahl / Staal	60mm	127mm	38mm	6
422	Stahl / Staal	44mm	114mm	25mm	6
424	Stahl / Staal	60mm	127mm	38mm	6
AL080	Stahl / Staal	44mm	114mm	25mm	6
AL0802	Stahl / Staal	60mm	127mm	38mm	6
S431	Edelstahl / Roestvrij staal	57mm	76mm	25mm	8
416	Aluminium / Aluminium	38mm	111mm	25mm	6
417	Aluminium / Aluminium	50mm	124mm	38mm	6



# VERRIEGELUNGS-SCHLISSBÜGEL VEILIGHEIDS LOCKOUT GRENDELS

## DOPPELKLAUE ALUMINIUM / DUBBELE ALUMINIUM KLEM

### 429

Doppelklauen-Sicherheitsbügel in verschiedenen Größen für alle Anwendungen  
Aluminiumgriff und Klauen



### 429

Dubbele klem veiligheidsrendel met verschillende maten voor alle toepassingen  
Aluminium handvat en klemmen

## ELOXIERTES ALUMINIUM / ANODISCH ALUMINIUM

### S440-S450

#### GEEIGNET FÜR DIE VERWENDUNG IN DER LEBENSMITTELINDUSTRIE

Bis zu 12 und 24 persönliche Vorhängeschlösser  
Einfaches Öffnungssystem mit Schiebepattformen  
Sicheres Verriegelungssystem: Schließbügel kann erst freigegeben werden, wenn das letzte Vorhängeschloss entfernt wurde  
Beschichtung mit eloxiertem Aluminium für Korrosionsbeständigkeit  
Umfasst Identifizierungsetiketten in FR, ENG, SP



### S440-S450

#### GESCHIKT VOOR GEBRUIK IN DE VOEDSELINDUSTRIE

Aanvaardt tot 12 en 14 persoonlijke hangsloten  
Gemakkelijk openend systeem met schuifplatforms  
Veilig vergrendelingssysteem: grendel kan niet losgemaakt worden voor het laatste hangslot verwijderd wordt  
Anodisch aluminium afwerking voor roestbestendigheid  
Bevat identificatielabels in FR, ENG, SP

### 427

#### GEEIGNET FÜR DIE VERWENDUNG IN DER LEBENSMITTELINDUSTRIE

Bis zu 5 persönliche Vorhängeschlösser  
Sicheres Verriegelungssystem: Schließbügel kann erst freigegeben werden, wenn das letzte Vorhängeschloss entfernt wurde  
Beschichtung mit eloxiertem Aluminium für Korrosionsbeständigkeit  
6 Farben zur leichteren Identifizierung von Energiequellen  
Umfasst Identifizierungsetiketten in FR, ENG, SP



### 427

#### GESCHIKT VOOR GEBRUIK IN DE VOEDSELINDUSTRIE

Aanvaardt tot 5 persoonlijke hangsloten  
Veilig vergrendelingssysteem: grendel kan niet losgemaakt worden voor het laatste hangslot verwijderd wordt  
Anodisch aluminium afwerking voor roestbestendigheid  
6 kleuren beschikbaar voor gemakkelijke identificatie van energiebronnen  
Bevat identificatielabels in FR, ENG, SP

## DIELEKTRISCHER KUNSTSTOFF / DIELEKTRISCH PLASTIC

### S430

Stahlbügel, Zenex™-Kompositgriff ist beständig gegen UV-Exposition, Extremtemperaturen und Chemikalien

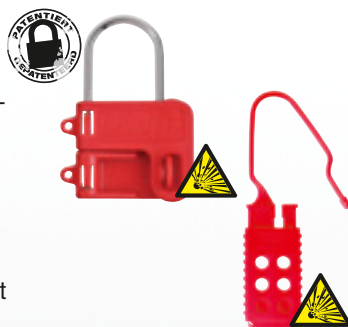

### S430

Stalen grendel, Zenex™ composiet handvat bestendig tegen UV-blootstelling, extreme temperaturen en chemische stoffen

### 428

#### FÜR ELEKTRISCHE ANLAGEN

Nylongriff und Klaue, nicht leitend, dielektrischer Schutz mit Funkenschutz

### 428

#### VOOR ELEKTRISCHE TOEPASSINGEN

Nylon hanvat en klem, non-conductief, dielektrische bescherming en niet-vonkend

#### Körper / Lichaam

#### Klaue / Klem

	Material / Materiaal	Breite / Breedte	Höhe / Hoogte	Ø	Anzahl der Vorhängeschlösser / Hangslotcapaciteit
429	Aluminium / Aluminium	50mm	149mm	25mm - 38mm	8
427		73mm	178mm	44mm x 54mm	5
427AST	Eloxiertes Aluminium	73mm	178mm	44mm x 54mm	5
S440	Anodisch aluminium	45mm	229mm	27mm	12
S450		45mm	343mm	27mm	24
S430	Zenex™	57mm	76mm	25mm	2
428	Nylon	41mm	174mm	25mm x 63mm	6



Für den Einsatz in explosionsfähiger Atmosphäre geeignet  
Geschikt voor gebruik in explosieve omgevingen



Patentiert  
Gepatenteerd

# ELEKTRISCHE VERRIEGELUNG

# ELEKTRISCHE VERGRENDELUNG



# ELEKTRISCHE VERRIEGELUNG ELEKTRISCHE VERGREDELING

Master Lock hat innovative Geräte zur effektiven Verriegelung elektrischer Abschaltpunkte entwickelt

Master Lock heeft innoverende apparatuur ontwikkeld om efficiënt elektrische uitschakelingpunten te vergrendelen

- Zur Unterbrechung der Stromversorgung an der Quelle
- Kompatibel mit den meisten weltweit verfügbaren Miniatur-ISO-/DIN-Leistungsschaltern



- Gebruikt om de stroom aan de bron te onderbreken
- Compatibel met de meeste miniatuur ISO/DIN circuitbrekers wereldwijd

## ALLGEMEINE MINI-LEISTUNGSSCHALTER / UNIVERSELE MINI CIRCUITBREKERS

### S2394

Schnelle und einfache Installation - kein Werkzeug erforderlich

Vorhängeschloss kann passend für alle Anwendungen horizontal oder vertikal angebracht werden



### S2394

Vlug en gemakkelijk te installeren - geen werktuigen vereist  
Hangslot kan horizontaal of vertikaal gebruikt worden voor alle toepassingen

### S2393

Für alle Arten von Schaltknöpfen

Verwenden Sie zum Festziehen des Schaltknopfes einen Schraubenzieher



### S2393

Voor alle types toggles

Gebruik een schroevendraaier om de toggle aan te spannen

## STANDARD-MINI-LEISTUNGSSCHALTER / STANDAARD MINI CIRCUITBREKERS

### S2390

Passt für Schaltknopfföffnungen mit Standardbreite (-11 mm)

Pin-Out

Past op standaard breedte toggle openingen

(-11 mm)

Pen uit



### S2391

Passt für breite Schaltknopfföffnungen (11 bis 13 mm)

Pin-Out

Past op brede toggle openingen (11 mm tot 13 mm)

Pen uit

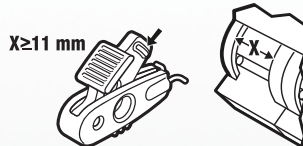

### S2392

Passt für Schaltknopfföffnungen mit Standardbreite (-12,7 mm)

Pin-In

Past op standaard breedte toggle openingen

(-12.7 mm)

Pen in

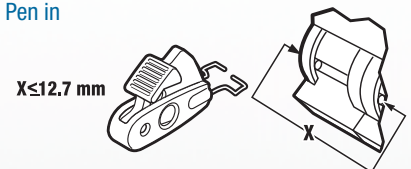

\* Wenden Sie sich für weitere Informationen zu Leistungsschalteranwendungen an uns / Neem contact met ons op voor verdere informatie over circuitbreker toepassingen



Für den Einsatz in explosionsfähiger Atmosphäre geeignet

Geschikt voor gebruik in explosieve omgevingen



Video unter [www.masterlocksafety.de](http://www.masterlocksafety.de)

Video beschikbaar op [www.masterlocksafety.nl](http://www.masterlocksafety.nl)



Patentiert  
Gepatenteerd

	Beschreibung / Beschrijving	Abstand / Speling
S2394	Allgemeiner Mini-Leistungsschalter / Universele mini circuitbreker Kein Werkzeug erforderlich / geen werktuigen nodig	Alle / Alle
S2393	Werkzeug erforderlich / werktuig nodig	Alle / Alle
S2390	Standard-Mini-Leistungsschalter / Standaard mini circuitbreker	< 11mm
S2391	Standard-Mini-Leistungsschalter / Standaard mini circuitbreker	11 - 13mm
S2392	Standard-Mini-Leistungsschalter / Standaard mini circuitbreker	< 12,7mm

# ELEKTRISCHE VERRIEGELUNG ELEKTRISCHE VERGREDELING

## LEISTUNGSSCHALTER-VERRIEGELUNG / CIRCUITBREKER VERGREDELING

Für breitere Schutzschalter-Schaltknöpfe hat Master Lock ein Sortiment an Leistungsschaltern mit einem exklusiven Design entwickelt

Voor bredere breker toggles heeft Master Lock een reeks circuitbrekers met een exclusief design ontwikkeld

- Körper aus gehärtetem Stahl ermöglicht maximalen Widerstand in extremen Umgebungsbedingungen
- Enges Profil ermöglicht nebeneinander angeordnete Leistungsschalter-Verriegelung
- Fest durch einfachen Knauf und Klemmgriff



- Gehard staal licjaam biedt maximum weerstand in ruwe omgevingen
- Het smalle profiel biedt zijde-bij-zijde brekervergrendeling
- Blijft strak met eenvoudige duim draaien en vastzetten handvat

### 491B

Ausgelegt auf größere Schutzschalter-Schaltknöpfe, Leistungsschalter mit hoher Spannung / hoher Stromstärke  
Robuste Konstruktion mit pulverbeschichtetem und verstärktem Polymer zur Verwendung in extremen Umweltbedingungen

Patentiertes Grip Tight™-Design sorgt für eine effektive Verriegelung von Leistungsschaltern

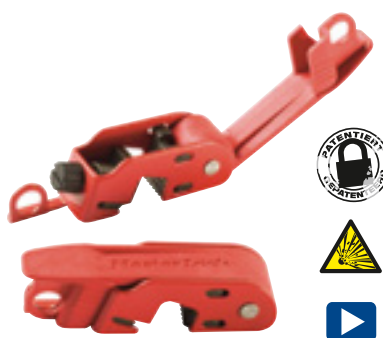

### 491B

Ontworpen voor grote breker toggles, hoog voltage / hoge ampere brekers

Duurzame constructie met poeder bedekt staal en versterigde polymeer voor gebruik in harde omgevingen  
Gepaten teerd Grip Tight™ ontwerp vergrendelt efficiënt de circuitbrekers

### 493B

Ausgelegt auf Standard-Schutzschalter

Robuste Konstruktion mit pulverbeschichtetem und verstärktem Polymer zur Verwendung in extremen Umweltbedingungen

Patentiertes Grip Tight™-Design sorgt für eine effektive Verriegelung von Leistungsschaltern

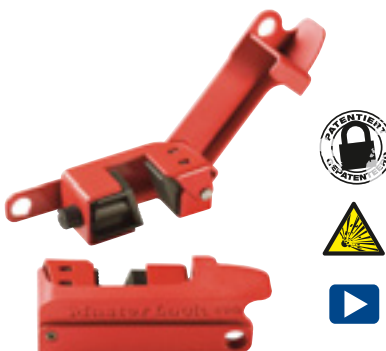

### 493B

Ontworpen voor standaard toggles

Duurzame constructie met poeder bedekt staal en versterigde polymeer voor gebruik in harde omgevingen  
Gepatenteerd Grip Tight™ ontwerp vergrendelt efficiënt de circuitbrekers

## ALLGEMEINE WANDSCHALTERABDECKUNG / UNIVERSELE WANDSCHAKELAAR COVER

### 496B

Verriegelung von Wandschaltern mit Schaltknopf und Wippe

Festinstallation blockiert den Zugriff auf den Schalter nicht

Verriegelt den Schalter in EIN-/AUS-Stellung



### 496B

Vergrendelt de toggle en spatel wandschakelaars  
Permanente installatie belemmert toegang tot de schakelaar niet

Vergrendelt schakelaar in AAN/UIT positie

Beschreibung / Beschrijving

491B Leistungsschalter - für breite Schaltknöpfe / Circuitbreker - voor brede toggles

493B Leistungsschalter - für Standard-Schaltknöpfe / Circuitbreker - voor standaard toggles

496B Allgemeine Wandschalterabdeckung / Universele wandschakelaar cover





# ELEKTRISCHE VERRIEGELUNG ELEKTRISCHE VERGREDELING

## VERRIEGELUNGSGERÄT FÜR ELEKTRISCHE STECKVERBINDUNG LOCKOUT APPARATUUR VOOR ELEKTRISCHE STEKKER

Master Lock hat eine Verriegelungsvorrichtung gestaltet, die eine elektrische Steckverbindung umschließt, um eine versehentliche Wiederverbindung zu vermeiden

Master Lock heeft vergrendelingsapparatuur ontworpen dat een elektrische stekker omringt om onopzettelijke heraanluiting te vermijden

- Einzigartiges und patentiertes Drehdesign ermöglicht einfachere
- Installation bei Anwendungen auf engem Raum
- Robuste, leichte, dielektrische Zenex™-Körper sind beständig gegen Chemikalien; effektive Leistung unter Extrembedingungen



- Uniek, gepatenteerd draaiend ontwerp biedt gemakkelijkere installatie in beperkte plaatsen
- Sterke, lichte, dielektrische Zenex™ lichamen zijn bestendig tegen chemische producten; werken efficiënt in extreme omstandigheden

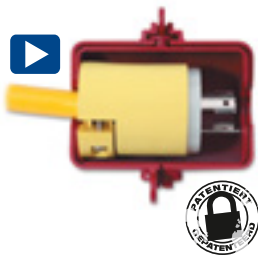

■ 487

Für elektrische Steckverbindungen mit 120 bis 240 Volt  
Past op 120 tot 240 volt elektrische stekkers



■ 488

Für elektrische Steckverbindungen mit 240 bis 550 Volt  
Past op 240 tot 550 volt elektrische stekkers

## KOMPAKTE STECKER-STIFT-VERRIEGELUNG COMPACTE STEKKER BRUGVERGREDELING

■ S2005

Verriegelt die Stifte von Steckverbindungen mit 110 - 120 Volt  
Geschikt voor 2-Stift-Verbindingen met of zonder aardeverbinding



■ S2005

Vergrendelt op de bruggen van 110-120 volt stekkers  
Past op twee-bruggen stekkers met en zonder aardeverbinding

## VORHÄNGESCHLOSS FÜR LEISTUNGSSCHUTZSCHALTER CIRCUITBREKER SCHAKELAAR HANGSLOT

■ 7C5RED

Kabelbügel mit einem Durchmesser von 5 mm zur effektiven Verriegelung aller Arten von Leistungsschalter-Verriegelungsgeräten

Durch das flexible Kabel kann der kompakte Schlosskörper so positioniert werden, dass die Bedienpulttür ordnungsgemäß schließt

Auch in der Option gleichschließend (KA) erhältlich



■ 7C5RED

5mm diameter kabelgrendel vergrendelt effizient alle types van circuitbrekers vergrendelingsapparatuur

Soepele kabel laat toe het compacte vergrendellichaam te plaatsen zodat de deur van het controlepaneel juist sluit

Ook verkrijgbaar als Keyed Alike

	Beschreibung / Beschrijving	Durchmesser / Diameter
487	Verriegelungsgerät für Elektrostecker von 120 bis 240 Volt / Lockout-apparatuur voor elektrische stekker van 120 tot 240 volt	55mm
488	Verriegelungsgerät für Elektrostecker von 240 bis 550 Volt / Lockout-apparatuur voor elektrische stekker van 240 tot 550 volt	75mm
S2005	Kompakte Stecker-Stift-Verriegelung / Compacte stekker brug vergrendeling	-
7C5RED	Kompakte Stecker-Stift-Verriegelung / Compacte stekker brug vergrendeling	5mm



Für den Einsatz in explosionsfähiger Atmosphäre geeignet  
Geschikt voor gebruik in explosieve omgevingen



Video unter [www.masterlocksafety.de](http://www.masterlocksafety.de)  
Video available on [www.masterlocksafety.co.uk](http://www.masterlocksafety.co.uk)



Patentiert  
Gepatenteerd

## ABDECKUNGEN FÜR DRUCKTASTER UND DREHSCHALTER DRUKKNOP EN DRAAIENDE SCHAKELAAR COVERS

Die Abdeckungen von Master Lock verhindern vorübergehend den Zugriff auf einen Schalter oder eine Steuerung

Master Lock covers stoppen toegang tot een schakelaar of knop tijdelijk

- Durchsichtige, haltbare, vielseitige Abdeckungen für Drucktaster & Schalter ermöglichen eine bessere Sichtbarkeit
- Verfügbar in abnehmbaren und installierten Versionen
- Geeignet für Schalter mit einem Durchmesser von 30,5 mm und 22,5 mm



- Doorzichtige, duurzame, veelzijdige, drukknoppen & schakelaar covers voor hogere zichtbaarheid
- Beschikbaar in verwijderbare en geïnstalleerde versies
- Geschikt voor 30.5mm en 22.5mm diameter schakelaars

### ■ S2151

Abnehmbare Abdeckungen für Drucktaster und Drehschalter Aufnahme von Schaltern mit einem Durchmesser von 50 mm und einer Größe von 45 mm

Umfasst eine Abdeckung, einen Anpassungsring und einen Befestigungsring mit doppelseitigem Klebeband



### ■ S2151

Verwijderbare drukknop en draaiende schakelaarcover Voor drukknoppen tot 50mm diameter en 45mm hoog Bevat een cover, een installeerbasis en een retrofit basis met tweezijdige kleefband

### ■ S2153

Feste /installierte Abdeckung für Drucktaster und Drehschalter Aufnahme von Schaltern mit einem Durchmesser von 50 mm und einer Größe von 45 mm



### ■ S2153

Permanente/geïnstalleerde drukknop en draaiende schakelaarcover Voor drukknoppen tot 40mm diameter en 45mm hoog

## BEFESTIGUNGSRINGE / INSTALLEERBASISSEN

Sorgt dafür, dass eine S2151 abnehmbare Abdeckung mehrere Schalter auf demselben Pult versorgt

Voor een S2151 verwijderbare cover voor meerdere schakelaars op hetzelfde paneel

### ■ S2152AST

Festinstallation

Schalter muss für die Installation auseinander gebaut werden



### ■ S2152AST

Permanente installatie

Schakelaar moet gedemonteerd worden voor installatie

### ■ S2154AST

Abnehmbare / doppelseitige Klebebänder



### ■ S2154AST

Verwijderbare/tweezijdige kleefband

	Beschreibung / Beschrijving
S2151	Abnehmbare Taste und Schalterabdeckung / Verwijderbare knop- en schakelaarcover
S2153	Feste Taste und Schalterabdeckung / Permanente knop en schakelaarcover
S2152AST	12 feste Befestigungsringe / 12 permanente installeerbasisen
S2154AST	12 abnehmbare Befestigungsringe mit Klebeband / 12 verwijderbare en kleefband installeerbasisen

# ELEKTRISCHE VERRIEGELUNG ELEKTRISCHE VERGREDELING

## VERRIEGELUNGSVORRICHTUNGEN FÜR DIE LUFTFAHRT LUCHTVAART VERGREDELINGSAPPARATUUR

### S2029

Verriegelung für Flugzeug-Stromanschlüsse  
Strapazierfähiges, leichtes Zenex™ ist chemikalienbeständig und erbringt effektive Leistung unter Extrembedingungen  
Hält den abgeschalteten Zustand des elektrischen Systems des Flugzeugs aufrecht, indem der Erdungsstecker nicht eingesteckt werden kann  
Geeignet für 3- und 6-Stift-Stromanschlüsse  
Einfacher und sicherer Sitz um den Stromanschlussstift



### S2029

Vliegtuig contactdoos vergrendeling  
Duurzame, lichte Zenex™ is bestand tegen chemische producten en werkt efficiënt in extreme condities  
Bewaart de gedeactiveerde toestand van het elektrisch systeem van het vliegtuig door het instekken van de aardstekker te voorkomen  
Geschikt voor 3 en 6 lip contactdozen  
Draait gemakkelijk en veilig vast rond de lip van de contactdoos

### S2329

Flugzeug-Leitungsschalter-Verriegelungen  
Strapazierfähiges, leichtes Zenex™ ist chemikalienbeständig und erbringt effektive Leistung unter Extrembedingungen  
Verhindert ein versehentliches Einschalten eines elektrischen Systems durch Verriegelung eines Leistungsschalters in der „AUS“-Stellung  
Geeignet für mehrere Arten von Leistungsschaltern  
Schiebeabdeckung ermöglicht eine einfache Anwendung ohne Werkzeug



### S2329

Vliegtuig circuitbreker vergrendeling  
Duurzame, lichte Zenex™ is bestand tegen chemische producten en werkt efficiënt in extreme condities  
Voorkomt reactivatie van een elektrisch systeem per ongeluk door een circuitbreker in de 'off' positie vast te zetten  
Universeel, past op meerdere types brekers  
Glijcover zorgt voor gemakkelijke toepassing zonder werktuig

### S4529

Flugzeug „Danger - Do Not Operate“ Verriegelungsanhänger  
Zeigt deutlich Verriegelungshinweis „Danger - Do Not Operate“  
Patentierter Prozess Guardian Extreme™ in Polypropylen garantiert besonders robuste Anhänger  
Name des Arbeiters und Fertigstellungsdatum können mit einem Permantmarker auf den Anhänger geschrieben und dann mit einem Isopropanol wieder abgewischt werden, Wiederverwendung je nach Bedarf



### S4529

Vliegtuig Danger - Do Not Operate vergrendelingstag  
Toont duidelijk Danger - Do Not Operate vergrendelingsbericht  
Gepatenteerd Guardian Extreme™ proces in polypropyleen  
Extreem duurzame tags  
Werknemersnaam en voltooiingsdatum kan met een merkstift opgeschreven worden, schoongemaakt worden met isopropyl alcohol, en zo dikwijls als nodig hergebruikt worden



S1029E406

S1030E410

#### Beschreibung / Beschrijving

S2029	Verriegelung für Flugzeug-Stromanschlüsse / Vliegtuig contactdoos vergrendeling
S2329	Flugzeug-Leitungsschalter-Verriegelung / Vliegtuig circuitbreker vergrendeling
S4529	Gefahr für das Flugzeug - Verriegelungsschild 76 mm x 38 mm nicht verwenden Vliegtuig Danger - Do not operate vergrendelingstag 76mm x 38mm
S1029E406	Flugzeug-Verriegelungsset umfasst 1 Gürteltasche S1010; 6-406RED; 6-S2329; 1-S2029; 1 Beutel mit S4529 / Vliegtuig vergrendelingskit. Bevat 1 tas S1010; 6-406RED; 6-S2329; 1-S2029; 1 zak S4529
S1029E410	Flugzeug-Verriegelungsset umfasst 1 Gürteltasche S1010; 6-410RED; 6-S2329; 1-S2029; 1 Beutel mit S4529 / Vliegtuig vergrendelingskit. Bevat 1 tas S1010; 6-410RED; 6-S2329; 1-S2029; 1 zak S4529
S1030E406	Flugzeug-Verriegelungsset umfasst 1 Gürteltasche 1456; 12-406RED; 12-S2329; 1-S2029; 2 Beutel mit S4529 / Vliegtuig vergrendelingskit. Bevat 1 tas 1456; 12-406RED; 12-S2329; 1-S2029; 2 zakken S4529
S1030E410	Flugzeug-Verriegelungsset umfasst 1 Gürteltasche 1456; 12-410RED; 12-S2329; 1-S2029; 2 Beutel mit S4529 / Vliegtuig vergrendelingskit. Bevat 1 tas 1456; 12-410RED; 12-S2329; 1-S2029; 2 zakken S4529



Video unter [www.masterlocksafety.de](http://www.masterlocksafety.de)  
Video beschikbaar op [www.masterlocksafety.nl](http://www.masterlocksafety.nl)



Patentiert  
Gepatenteerd



**MECHANISCHE  
VERRIEGELUNG**

**MECHANISCHE  
VERGRENDELUNG**





# MECHANISCHE VERRIEGELUNG MECHANISCHE VERGREDELING

Innovation von Master Lock, das Kabel S806 ist stufenlos einstellbar und passt zu allen Verriegelungsarten.



Innovatie van Master Lock: de S806-kabel is eendeloos verstelbaar en geschikt voor alle vergrendelingstoepassingen.

## ■ S806

Patentiertes Kabel mit einstellbarer Länge für einen sicheren Sitz

Körper aus thermoplastischem Zenex™ ist chemikalienbeständig und erbringt effektive Leistung unter Extrembedingungen (-40°C bis +90°C)

Geflochtenes Stahlkabel 1,80 m x Ø 4 mm mit Kunststoffabdeckung

Flexibles und einfaches Einfügen in enge Verriegelungspunkte

Zwischenlängen verfügbar von 0,60 m bis 15 m

Integrierter Sicherheitsschließbügel (bis zu 4 Vorhängeschlösser)

Ideal für Mehrfachverriegelung

Geliefert mit wiederverwendbaren, beschreibbaren Sicherheitsetiketten (EN, FR, SP)

Kann zur Identifizierung der verantwortlichen Person beschrieben und dann für den nächsten Auftrag wieder gelöscht werden

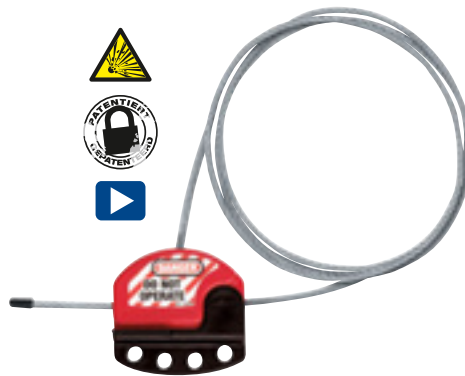

## ■ S806

Gepatenteerde kabel met verstelbare lengte voor een veilige pasvorm

Thermoplastisch Zenex™ lichaam bestendig tegen chemische stoffen en werkt efficiënt in extreme condities (-40°C tot +90°C)

Gevlochten stalen kabel 1.80m x Ø 4mm met plastic cover

Soepel en gemakkelijk in te brengen in nauwe vergrendelpunten

Tussenlengten verkrijgbaar van 0.60m tot 15m

Geïntegreerde veiligheidsgrendel (tot 4 hangsloten)

Ideaal voor multipunten vergrendeling

Geliefert met herbruikbare, opschrijfbaar veiligheidslabels (EN, FR, SP)

Er kan op geschreven worden om de verantwoordelijke te identificeren, en dan uitgewist voor de volgende job

### WIE FUNKTIONIERT DAS?

1. / 2. Kabelenden durch die zu verriegelnden Punkte führen
3. Durch den S806-Verriegelungskörper zurückführen
- 4 Mit Vorhängeschloss verriegeln
5. Einrasten lassen

### HOE WERKT HET?

1. / 2. Schuif de kabel door de vergrendelpunten
3. Breng terug door het S806 vergrendellichaam
- 4 Vergrendel met een hangslot
5. Span aan

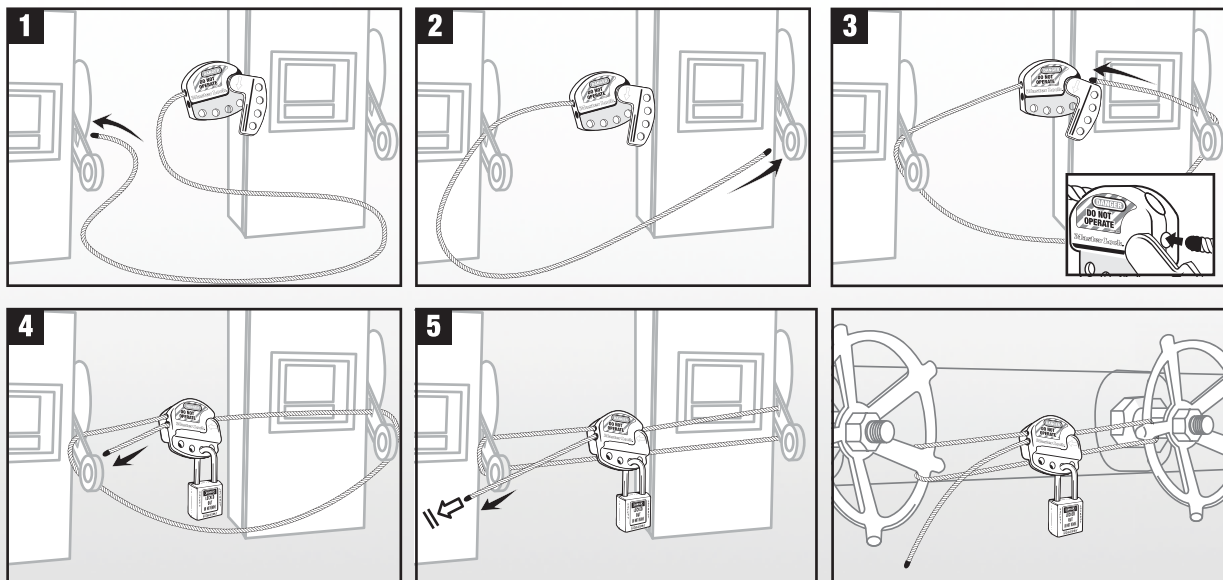

Für den Einsatz in explosionsfähiger Atmosphäre geeignet  
Geschikt voor gebruik in explosieve omgevingen



Video unter [www.masterlocksafety.de](http://www.masterlocksafety.de)  
Video available on [www.masterlocksafety.co.uk](http://www.masterlocksafety.co.uk)



Patentiert  
Gepatenteerd

# MECHANISCHE VERRIEGELUNG MECHANISCHE VERGREDELING

Diese Geräte zeichnen sich durch ihre einfache und intuitive Anwendung aus und sind mit nahezu allen Röhren einschließlich isolierten Materialien, PVC und Metall kombinierbar. Die Geräte sind leicht und kompakt und können somit problemlos getragen, gelagert und sogar auf engem Raum verwendet werden.



Gebruiksvriendelijk en intuïtief, deze apparatuur past op bijna alle types leidingen, geïsoleerde, PVC en metaal inclusief. Licht en compact, de apparatuur zijn gemakkelijk te dragen, op te slagen en toe te passen zelfs in nauwe plaatsen.

## VERRIEGELUNGSGERÄT FÜR 1/4-DREHVENTIL VERGREDELINGSAPPARATUUR VOOR 1/4 DRAAIKLEP

### ■ S3080

Einstellbares Verriegelungsgerät für 1/4-Drehventil  
Geeignet für Ventile von 13 bis 51 mm  
Thermoplastischer Zenex™-Körper ist beständig gegen Korrosion, UV-Exposition,  
Extremtemperaturen (-40°C bis +90°C) und Chemikalien  
Kann mit einem Master Lock-Vorhängeschloss oder dem S806-Kabel (nicht enthalten) verriegelt werden  
Verriegelt Ventil in EIN- / AUS-Stellung



### ■ S3080

Verstelbare vergrendelingsapparatuur voor 1/4 draaiklep  
Geschikt voor kleppen van 13 tot 51mm  
Thermoplastic Zenex™ lichaam is bestendig tegen roest, UV-blootstelling, extreme temperaturen (-40°C tot +90°C) en chemische producten  
Vergrendelbaar met een Master Lock hangslot of de S806 kabel (niet bijgeleverd)  
Vergrendelt de klep in ON/OFF positie

### ■ S3068MLP

Verriegelungsgerät für Griffe von 1/4-Drehventilen  
Geeignet für Ventile von 6 bis 100 mm  
Haltbare Aluminium- und Stahlkonstruktion ist beständig gegen Korrosion und Extremtemperaturen (+538°C)  
Kann mit einem MasterLock-Vorhängeschloss (nicht enthalten) verriegelt werden  
Lieferung mit Typenschild auf Englisch  
Verriegelt Ventil in AUS-Stellung



### ■ S3068MLP

Vergrendelingsapparatuur voor de handvaten van 1/4 draaiklep  
Geschikt voor kleppen van 6 tot 100mm  
Duurzame aluminium en staalconstructie is bestendig tegen roest en extreme temperaturen (+538°C)  
Vergrendelbaar met een Master Lock hangslot (niet bijgeleverd)  
Geleverd met ID-label in het Engels  
Vergrendelt de klep in OFF-positie

### ■ S3476/S3477

Verriegelungsgerät für Griffe von 1/4-Drehventilen  
Pulverbeschichteter Metallkörper ist beständig gegen Extremtemperaturen  
Erhältlich in 2 Größen  
Kann mit einem MasterLock-Vorhängeschloss (nicht enthalten) verriegelt werden  
Verriegelt Ventil in AUS-Stellung



### ■ S3476/S3477

Vergrendelingsapparatuur voor de handvaten van 1/4 draaiklep  
Poedergelakt lichaam is bestendig tegen extreme temperaturen  
Vergrendelbaar met een Master Lock hangslot (niet bijgeleverd)  
Vergrendelt de klep in OFF-positie

### ■ 468L

Verriegelungsgerät für 1/4-Drehventil mit Entfernung des Griffs  
Geeignet für Ventile von 10 bis 100 mm  
Haltbares PVC-Polyestergewebe und HDPE-Kunststoff  
Effektive Leistung und Beständigkeit gegen korrosive Umgebungen und Extremtemperaturen  
Kann mit einem MasterLock-Vorhängeschloss (nicht enthalten) verriegelt werden  
Lieferung mit wiederverwendbaren und beschreibbaren Sicherheitsetiketten (EN, FR, SP)  
Verriegelt Ventil in EIN- / AUS-Stellung



### ■ 468L

Vergrendelingsapparatuur voor 1/4 draaiklep met verwijdering van het handvat  
Geschikt voor kleppen van 10 tot 100mm  
Duurzame PVC polyesterstof en HDPE plastic constructie  
Werkt efficiënt om corrosieve omgevingen en extreme temperaturen te weerstaan  
Vergrendelbaar met een Master Lock hangslot (niet bijgeleverd)  
Geleverd met herbruikbare, opschrijfbaar labels (EN,FR,SP)  
Vergrendelt de klep in ON/OFF positie

	Beschreibung / Beschrijving	Ventil-Ø / Klep Ø	Verriegelungsposition / Vergrendelingspositie
<b>S3080</b>	Verriegelungsgerät für 1/4-Drehventil / Vergrendelingsapparatuur Voor 1/4 Draaiklep	13-51mm	AN oder AUS / ON of OFF
<b>S3068MLP</b>	Verriegelungsgerät für 1/4-Drehventil / Vergrendelingsapparatuur Voor 1/4 Draaiklep	6-100mm	AUS / OFF
<b>S3476</b>	Verriegelungsgerät für 1/4-Drehventil / Vergrendelingsapparatuur Voor 1/4 Draaiklep	6-25mm	AUS / OFF
<b>S3477</b>	Verriegelungsgerät für 1/4-Drehventil / Vergrendelingsapparatuur Voor 1/4 Draaiklep	31-76mm	AUS / OFF
<b>468L</b>	Verriegelungsgerät für 1/4-Drehventil / Vergrendelingsapparatuur Voor 1/4 Draaiklep	10-100mm	AN oder AUS / ON of OFF



Video unter [www.masterlocksafety.de](http://www.masterlocksafety.de)  
Video beschikbaar op [www.masterlocksafety.nl](http://www.masterlocksafety.nl)



Patentiert  
Gepatenteerd

# MECHANISCHE VERRIEGELUNG MECHANISCHE VERGREDELING

Sie bestehen aus thermoplastischem Zenex™-Material und sind beständiger gegen Korrosion, UV-Exposition, Extremtemperaturen (-40°C bis +90°C) und Chemikalien.



Gemaakt van thermoplastisch Zenex™ materiaal, dus beter bestand tegen corrosie, UV-blootstelling, extreme temperaturen (-40°C tot +90°C) en chemische stoffen.

## VERRIEGELUNGSGERÄT FÜR ABSPERRVENTIL VERGREDELINGSAPPARATUUR VOOR AFSLUITER

### 480/481/482/483/484/485

Einzigartiges und patentiertes Drehdesign ermöglicht einfachere Installation bei Anwendungen auf engem Raum  
Herausnehmbarer Mittelauswerfer zur Befestigung auf steigenden Spindelschiebern

Lieferung mit wiederverwendbaren und beschreibbaren Sicherheitsetiketten (EN, FR, SP) für eine bessere Identifizierung vor Ort

Verriegelt Ventil in EIN- / AUS-Stellung



### 480/481/482/483/484/485

Uniek en gepatenteerd draaiontwerp maakt de installatie gemakkelijker in toepassingen in nauwe plaatsen

Verwijderbare centrale uitwerper die gemonteerd moet worden op de verhoogde afsluiters

Geleverd met herbruikbare, opschrijfbaar labels (EN,FR,SP) voor betere identificatie op de site

Vergrendelt de klep in ON/OFF positie

### S3910

Verriegelungsgeräte für unter Druck stehende Gasventile mit oder ohne Schutzvorrichtung

Geeignet für nahezu alle Ventile mit einem Durchmesser bis zu 76 mm

Lieferung mit wiederverwendbaren und beschreibbaren Sicherheitsetiketten (EN, FR, SP) für eine bessere Identifizierung vor Ort

Verriegelt Ventil in EIN- / AUS-Stellung



### S3910

Vergrendelingsapparatuur voor drukgaskleppen met of zonder beveiliging

Past op bijna alle kleppen tot 76mm diameter

Geleverd met herbruikbare, opschrijfbaar veiligheidslabels (EN, FR, SP)

Voor betere identificatie op de site Vergrendelt de klep in ON/OFF positie

## VERRIEGELUNGSGERÄT FÜR DROSSELVENTIL VERGREDELINGSAPPARATUUR VOOR VLINDERKLEP

### S3920/S3921

Einzigartiges patentiertes Verriegelungsgerät für Drosselventil

Universallösung, für die meisten Drosselventile mit abgewinkelten Hebeln

Kein Werkzeug erforderlich, einfache Installation, nach Gebrauch transportieren und lagern

Ventilhals lässt sich schnell und sicher verriegeln

Kann mit einem MasterLock-Vorhängeschloss und dem S806-Kabel (nicht enthalten) verriegelt werden

Verriegelt Ventil in EIN- / AUS-Stellung

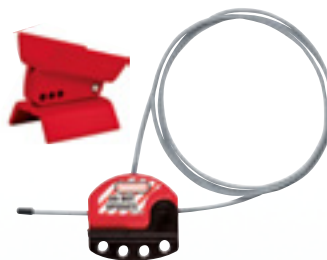

### S3920/S3921

Unieke gepatenteerde regelbare vergrendelingsapparatuur voor vlinderklep

Universele oplossing, geschikt voor de meeste schuine hendels vlinderkleppen

Geen werktuigen nodig, gemakkelijk te plaatsen, dragen en op te bergen na gebruik

De klepnek wordt snel en veilig vergrendeld

Vergrendelbaar met een Master Lock hangslot en de S806 kabel (niet bijgeleverd)

Vergrendelt klep in ON/OFF positie

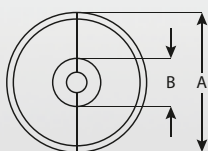
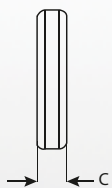

	Beschreibung / Beschrijving	Abmessungen / Afmetingen		
		A	B	C
480	Verriegelung für Absperrventile / Afsluitervergrendeling	76mm	15mm	28mm
481	Verriegelung für Absperrventile / Afsluitervergrendeling	127mm	38mm	39mm
482	Verriegelung für Absperrventile / Afsluitervergrendeling	170mm	64mm	48mm
483	Verriegelung für Absperrventile / Afsluitervergrendeling	254mm	90mm	62mm
484	Verriegelung für Absperrventile / Afsluitervergrendeling	355mm	95mm	68mm
485	Set aus 5 Ventilverriegelungen / Set van 5 kleppen vergrendeling	-	-	-
S3910	Gaszylinder-Verriegelung / Gascilindervergrendeling	75mm	37mm	30mm
S3920	Drosselventil-Verriegelung / Vlinderklepvergrendeling	-	-	-
S3921	Drosselventil-Verriegelung + S806CBL3 einstellbare Kabelverriegelung Vlinderklepvergrendeling + S806CBL3 Verstelbare kabel vergrendeling	-	-	-



Für den Einsatz in explosionsfähiger Atmosphäre geeignet  
Geschikt voor gebruik in explosieve omgevingen



Video unter [www.masterlocksafety.de](http://www.masterlocksafety.de)  
Video available on [www.masterlocksafety.co.uk](http://www.masterlocksafety.co.uk)



Patentiert  
Gepatenteerd

## PNEUMATISCHE VERRIEGELUNG / PNEUMATISCHE VERGREDELING

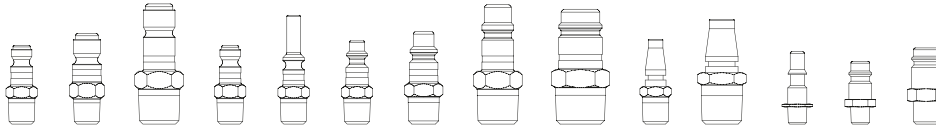

### ■ S3900

Verhindert, dass sich der pneumatische Anschluss mit der Druckluftquelle verbindet  
Universallösung geeignet für nahezu alle pneumatischen Stecker  
Edelstahlkonstruktion ist beständig gegen Korrosion



### ■ S3900

Vermijdt dat pneumatische fitting aangesloten wordt op de persluchtbron  
Universele oplossing past op bijna alle mannelijke pneumatische fittings  
Roestvrij stalen constructie is bestendig tegen roest

## VERRIEGELUNGSABDECKUNG FÜR ÜBERDIMENSIONALE STECKER VERGREDELINGSCOVER VOOR BUITENMAATSE STEKKERS

### ■ 453L/453XL/453XXL

Satteltas für elektrische Anschlüsse und Hebezüge  
Verhindert versehentliche Reaktivierung  
Nylonbeutel in 3 verschiedenen Größen  
Bietet breitgefächerte Anwendungslösungen



### ■ 453L/453XL/453XXL

Duffelzak voor elektrische connectors en hijsbedieningsknop  
Vermijdt reactivatie per ongeluk  
Nylon tas verkrijgbaar in 3 verschillende maten  
Biedt brede toepassingoplossingen

## LENKRADABDECKUNG / STUURWIELCOVER

### ■ 4716/4720/4724

Bietet visuelle Abschreckungsmittel zur Fahrzeugwartung  
Warnhinweis in 3 Sprachen übersetzt ENG / FR / SP  
Noch mehr Sicherheit bietet das S806-Verriegelungskabel um das Lenkrad und die Fußpedale



### ■ 4716/4720/4724

Bietet visueel afschrikmiddel voor voertuig onderhoud  
Verwittigingsbericht vertaald in 3 talen ENG / FR / SP  
Voor extra veiligheid gebruik S806 vergrendelingskabelapparatuur rond stuurwiel en pedalen



Video unter [www.masterlocksafety.de](http://www.masterlocksafety.de)  
Video beschikbaar op [www.masterlocksafety.nl](http://www.masterlocksafety.nl)

	Beschreibung / Beschrijving	Abmessungen / Afmetingen
<b>S3900</b>	Pneumatische Verriegelung / Pneumatische vergrendeling	33mm x 185mm x 3.2mm
<b>453L</b>		180 x 430mm
<b>453XL</b>	Überdimensionale Stecker- & Hebezug-Kontrollabdeckung Buitenmaatse stecker & Hijsbediening Cover	270 x 700mm
<b>453XXL</b>		380 x 970mm
<b>4716</b>	Lenkradabdeckung / Stuurwielcover	Ø 410mm
<b>4720</b>	Lenkradabdeckung / Stuurwielcover	Ø 510mm
<b>4724</b>	Lenkradabdeckung / Stuurwielcover	Ø 610mm





ANHÄNGER  
& SCHILDER

LABELS  
& BORDEN

## EINWEGANHÄNGER / WEGWERPTAGS

### ■ S297

Packung mit 100 Einweganhängern für Anlagen mit einer starken Mitarbeiterfluktuation

16 cm x 3 cm Kennzeichnung zur Verwendung in engen Räumen (Schaltschränke ...)

Sonderanfertigung in Tyvek-Material, das eine größere Reißfestigkeit, Beständigkeit gegenüber Chemikalien und Feuchtigkeit als Papier aufweist

Anhänger mit dem Hinweis „Danger, Do not Operate“, kann vor Ort mit dem Datum, den Namen der Mitarbeiter und Anmerkungen individuell angepasst werden

Verfügbar in FR, ENG, SP, PORT

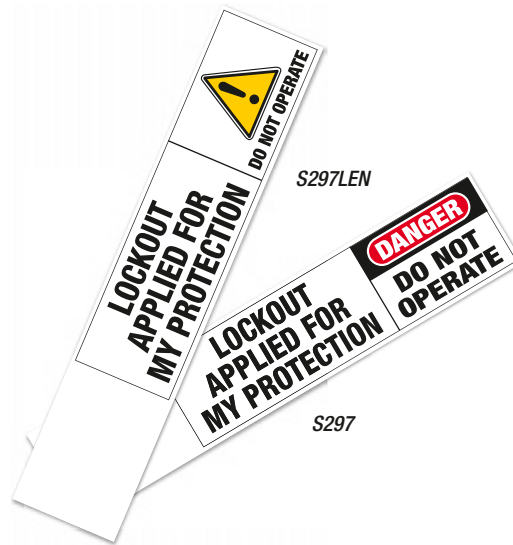

### ■ S297

Pak van 100 persoonlijke wegwerptags voor fabrieken met hoge personeelomzet

16cm x 3cm vlag voor nauwe ruimten (elektrische kasten ...)

Speciale constructie in Tyvek materiaal voor grotere weerstand dan papier tegen scheuren, chemische stoffen en vocht

Tags met “Danger, Do not Operate” bericht, te personaliseren op de site met datum, werknemersnaam en opmerkingen

Verkrijgbaar in FR, ENG, SP, PORT

### ■ S4810

Kompakter und leichter Spender aus Karton mit 100 Anhängern zum Herausziehen

Praktische Option zur Lagerung oder zum Transport von Anhängern zwischen den verschiedenen Einsatzorten

Reißfeste Anhänger aus Polyethylen mit hoher Dichte, die eine größere Reißfestigkeit, Beständigkeit gegenüber Chemikalien und Feuchtigkeit als Papier aufweisen

Anhänger mit dem Hinweis „Danger, Do not Operate“, kann vor Ort mit dem Datum, den Namen der Mitarbeiter und Anmerkungen individuell angepasst werden

Verfügbar in FR, ENG, SP, PORT



### ■ S4810

Compacte lichte kartonnen dispenserdoos met 100 tags

Praktische opslagoptie of voor vervoer van de tags van de ene werksite naar de andere

Scheur bestendige sterke polyethyleen tags voor grotere weerstand dan papier tegen scheuren, chemische stoffen en vocht

Tags met “Danger, Do not Operate” bericht, te personaliseren op de site met datum, werknemersnaam en opmerkingen

Verkrijgbaar in FR, ENG, SP, PORT

	Gefahrensymbol Gevaarsymbool	Sprache Taal	Höhe Hoogte	Breite Breedte	Menge Hoeveelheid
<b>S297</b>	US	Englisch / Engels	30mm	160mm	100
<b>S297LFR</b>	Europäisch / Europees	Französisch / Frans	30mm	160mm	100
<b>S297LENUK</b>	UK	Englisch / Engels	30mm	160mm	100
<b>S297LES</b>	US	Spanisch / Spaans	30mm	160mm	100
<b>S297LPT</b>	US	Portugiesisch / Portugees	30mm	160mm	100
<b>S4810</b>	US	Englisch / Engels	152mm	76mm	100
<b>S4810LFR</b>	Europäisch / Europees	Französisch / Frans	152mm	76mm	100
<b>S4810LENUK</b>	UK	Englisch / Engels	152mm	76mm	100
<b>S4810LES</b>	US	Spanisch / Spaans	152mm	76mm	100
<b>S4810LPT</b>	US	Portugiesisch / Portugees	152mm	76mm	100

## LAMINIERTE ANHÄNGER / GELAMINEERDE TAGS

### 497A

Öl- und schmutzabweisende polyesterbeschichtete Anhänger

Anhänger mit dem Hinweis „NICHT BETÄTIGEN“, kann mit dem Namen des Mitarbeiters, der Abteilung und der geplanten Aufgabe individuell angepasst werden

Messingdichtungsstülle mit einem Durchmesser von 11 mm ist für alle Arten von Verriegelungsvorhängeschlossern geeignet und hält der Zugkraft stand

Verfügbar auf Französisch, Englisch, Deutsch, Spanisch, Italienisch, Portugiesisch, Tschechisch, Niederländisch, Polnisch, Japanisch, Russisch und in bilingualen Versionen



### 497A

Vet en vuil-bestendige polyester gelamineerde tags

Tags met « DO NOT OPERATE » bericht, aanpasbaar met de wernemersnaam, afdeling en geplande taak

11 mm diameter messing ring geschikt voor alle types van vergrendeling hangslot en weerstaat aan trekkracht

Verkrijgbaar in Frans, Engels, Duits, Spaans, Italiaans, Portugees, Tsjechisch, Nederlands, Pools, Japans, Russisch en tweetalige versies

## LAMINIERTE ANHÄNGER MIT LICHTBILDAUSWEIS ZELF GELAMINEERDE FOTO ID TAGS

### Reihe S4800

Gegen gängige Industriechemikalien beständige Polypropylenanhänger

Dank durchsichtigem Klebeüberzug können die Anhänger vor Ort mit dem Namen des Arbeiters, der Abteilung und einem Foto zur Identifizierung des Arbeitnehmers personalisiert werden

Messingdichtungsstülle mit einem Durchmesser von 9,5 mm ist für alle Arten von Verriegelungsvorhängeschlossern geeignet und hält der Zugkraft stand Hinweis

„NICHT BETÄTIGEN“ Verfügbar auf Englisch, Französisch, Spanisch und in bilingualen Versionen



### S4800 reeks

Polypropyleen tags bestand tegen gewone industriële chemische stoffen

Transparante zelfklevende bekleding laat toe dat de tags gepersonaliseerd worden op de site met de werknemersnaam, afdeling, en foto voor werknemersidentificatie

9.5mm diameter messing ring geschikt voor alle types vergrendelingshangslot en weerstaat aan trekkracht

« DO NOT OPERATE » bericht Verkrijgbaar in Frans, Engels, Spaans en tweetalige versies

	Symbole Danger Danger Symbol	Langue Language	Höhe Hoogte	Breite Breedte	Zugkraft Trekkracht	Menge Hoeveelheid
<b>497A</b>	US	Englisch / Engels	146mm	80mm	22,7kg	6
<b>497ABLC</b>	US	Englisch - Französisch / Engels - Frans	146mm	80mm	22,7kg	6
<b>497AX</b>	US	Englisch - Spanisch / Engels - Spaans	146mm	80mm	22,7kg	5
<b>S497LFR</b>	US	Französisch / Frans	146mm	80mm	22,7kg	5
<b>S497LDE</b>	US	Deutsch / Duits	146mm	80mm	22,7kg	5
<b>S497LNL</b>	US	Niederländisch / Nederlands	146mm	80mm	22,7kg	6
<b>S497LES</b>	US	Spanisch / Spaans	146mm	80mm	22,7kg	5
<b>S497LIT</b>	US	Italienisch / Italiaans	146mm	80mm	22,7kg	5
<b>S497LPT</b>	US	Polnisch / Pools	146mm	80mm	22,7kg	5
<b>S497LRU</b>	US	Russisch / Russisch	146mm	80mm	22,7kg	6
<b>S4801</b>	US	Englisch / Engels	146mm	80mm	22,7kg	5
<b>S4801LESLEN</b>	US	Englisch - Spanisch / Engels - Spaans	146mm	80mm	22,7kg	5
<b>S4801LFRLEN</b>	US	Englisch - Französisch / Engels - Frans	146mm	80mm	22,7kg	5
<b>S4800LEN</b>	Europäisch / Europees	Englisch / Engels	146mm	80mm	22,7kg	5
<b>S4800LES</b>	Europäisch / Europees	Spanisch / Spaans	146mm	80mm	22,7kg	5
<b>S4800LFR</b>	Europäisch / Europees	Französisch / Frans	146mm	80mm	22,7kg	5
<b>S4802LEN</b>	UK	Englisch / Engels	146mm	80mm	22,7kg	5



Für den Einsatz in explosionsfähiger Atmosphäre geeignet  
Geschikt voor gebruik in explosieve omgevingen

## GUARDIAN-EXTREME-ANHÄNGER / GUARDIAN EXTREME TAGS

Mit den Guardian Extreme-Schildern und -Anhängern können Sie sicher sein, dass Ihr Sicherheitshinweis viele Jahre lang sichtbar bleibt

Zorg ervoor dat uw veiligheidsbericht goed zichtbaar is voor jaren met Guardian Extreme Signs en Tags

### Dauerhafte Leistung bei allen Bedingungen

Geeignet für extreme Umgebungsbedingungen

- Aus robustem Polypropylen in Industriequalität
- Dauerhafte Leistung – drinnen und draußen
- Beständig gegen Staub und Schmutz, hohe Feuchtigkeit, UV-Strahlung, aggressive Chemikalien, häufige Reinigungen, Extremtemperaturen

### Duurzame prestaties in alle omstandigheden

Geschikt voor extreme omgevingen

- Vervaardigd uit extra sterk polypropyleen voor de industrie
- Duurzame prestaties – voor binnen- en buitentoepassingen
- Bestand tegen stof en vuil, hoge vochtigheidsgraad, UV-straling, bijtende chemicaliën, frequente wasbeurten, extreme temperaturen



### Bewährte Langlebigkeit

Die Guardian Extreme™-Anhänger haben sich in den härtesten Anwendungen bewährt:

- Halten mehr als 41 kg stand
- Wetterprüfung (mehr als 4.000 Stunden mit beschleunigten QUV-Testern)
- Beständig gegen 30 gängige Chemikalien\*
- Extremtemperaturprüfungen von -45 °C bis 104 °C

### Veilig voor gebruik in gevaarlijke omgevingen

Beproefde duurzaamheid Guardian Extreme™-tags zijn getest in de meest veeleisende toepassingen:

- Weerstand tot 41 kg
- Testen onder weersomstandigheden (meer dan 4.000 uur versnelde UV-inwerking)
- Bestand tegen 30 veel gebruikte chemische stoffen\*
- Testen onder extreme temperaturen van -45 °C tot 104 °C

### Leicht zu erkennen

In den Anhänger eingeschmolzene Grafik:

- Aus der Ferne oder bei schlechten Lichtbedingungen leicht zu erkennen
- Anhänger beständig gegenüber Fett, Öl, Feuchtigkeit
- Anhänger können beschrieben werden; Beschriftung lässt sich anschließend wieder entfernen

Abmessungen : 146 x 76 mm

### Makkelijk te lezen

Duidelijk leesbaar Grafische elementen ingesmolten in de tag:

- Duidelijk leesbaar van op afstand of in slechte lichtomstandigheden
- De tags zijn bestand tegen vet, olie, vocht
- De tags zijn beschrijfbaar en uitwisbaar

Afmetingen: 146 x 76mm



### Kann in Gefahrenzonen eingesetzt werden

Für den Einsatz in explosionsfähiger Atmosphäre geeignet (Verwendung in Bereichen der Zone 2)

### Veilig voor gebruik in gevaarlijke omgevingen

Geschikt voor gebruik in explosieve atmosfeer (gebruik in omgevingen zone 2)

Getestete chemische Wirkstoffe\*: Aceton, aliphatische Verdüner, Ammoniak, anionische Tenside, Ethylenglycolmonobutylether, Benzol, Benzylammoniumchlorid, Butanol, chlorhaltige alkalische Reiniger, Chlorbleiche, kryogene Flüssigkeiten, Dimethylbenzylammoniumchlorid, Ethylenoxid, Formaldehyd, Glykol, Glykoetherlösemittel, Salzsäure, Isopropanol, Keton, Methanol, Methylpolysilizium, Mineralöl, Naphtha, Phosphorsäure, Kaliumhydroxid, Kaliumhypochlorit, Propyleneoxid, quaternäres Ammoniumchlorid, Natriumhydroxid, Tetraacetat, Toluol, Trinatriumphosphat, Essig, Waschlösungsmittel, Xylen.

Weitere Details zu dem Testverfahren finden Sie unter [www.masterlocksafety.de](http://www.masterlocksafety.de)

Geteste chemische stoffen\*: Aceton, alifatische oplosmiddelen, ammoniak, anionische surfactanten, 2-butoxyethanol, benzeen, benzyl-ammoniumchloride, butanol, chloorhoudende alkalische reinigingsmiddelen, chloorbleekmiddel, cryogene vloeistoffen, dimethyl-benzyl-ammoniumchloride, ethyleenoxide, formaldehyde, glycol, glycol-etheroplosmiddelen, hydrochloorzuur, isopropanol, keton, methanol, methylpolysilicium, minerale olie, nafta, fosforzuur, kaliumhydroxide, kaliumhypochloriet, propyleenoxide, quaternaire ammoniumchloride, natriumhydroxide, tetra-azijnzuur, toluen, trinatriumfosfaat, azijn, wasoplosmiddel, xyleen.

Meer details over test op [www.masterlocksafety.nl](http://www.masterlocksafety.nl)



## BESCHREIBBARE GUARDIAN-EXTREME-ANHÄNGER BLANK GUARDIAN EXTREME TAGS

### WIEDER BESCHREIBBAR - WIEDER VERWENDBAR

Guardian Extreme™- Schilder und -Anhänger bieten ultimative Flexibilität. Den genauen Sicherheitshinweis für den Auftrag mit dem Permanentmarker schreiben, nach Abschluss des Auftrags wieder entfernen und für den nächsten Auftrag vorbereiten.

### HERSCHRIJFBAAR - HERBRUIKBAAR

Guardian Extreme™ tekens en tags voor ultieme soepelheid. Schrijf het exacte veiligheidsbericht voor de taak met een permanente stif, veeg het af wanneer het werk is voltooid en schrijf een nieuw bericht voor de volgende taak.

#### ■ S4358LFRLN



#### ■ S4058



#### ■ S4060



#### ■ S4360LFRLN



Die Meldung mit Isopropylalkohol abwischen.  
Wis het huidige bericht uit met isopropylalcohol.



Der Anhänger ist bereit für die nächste Aufschrift. Neuen Hinweis mit Permanentmarker schreiben.  
De schoongemaakte tag is klaar voor het volgende bericht. Schrijf het nieuwe bericht met permanente stif



Der neue Hinweis ist einsatzbereit für das nächste Projekt.  
Een gloednieuw bericht is klaar voor het volgende project.

	Beschreibung / Beschrijving	Farbe Kleur	Sprache Taal	Höhe Hoogte	Breite Breedte	Zugkraft Trekkracht	Menge Hoeveelheid
S4058	Beschreibbare Anhänger mit dem US-Gefahrensymbol Blanco tags met US gevaarsymbool	Weiß Wit	Englisch Engels	146mm	76mm	41kg	6
S4060	Beschreibbare Anhänger mit dem Hinweis „VORSICHT“ Blanco tags met «CAUTION» bericht	Gelb Geel	Französisch Frans	146mm	76mm	41kg	6
S4358LFRLN	Beschreibbare Anhänger mit dem europäischen Gefahrensymbol / Blanco tags met Europees gevaarsymbool	Weiß Wit	Englisch Engels	146mm	76mm	41kg	6
S4360LFRLN		Gelb Geel	Englisch Engels	146mm	76mm	41kg	6



Für den Einsatz in explosionsfähiger Atmosphäre geeignet  
Geschikt voor gebruik in explosieve omgevingen

## VORGEDRUCKTE GUARDIAN-EXTREME-ANHÄNGER VOORGEDRUKTE GUARDIAN EXTREME TAGS

### Englische Anhänger / Engelse tags

ENTSPRECHEN DEN EUROPÄISCHEN BESTIMMUNGEN / MEET EUROPEAN REGULATIONS



S4302LEN



S4303LEN



S4308LEN



S4314LEN



S4325LEN



S4331LEN

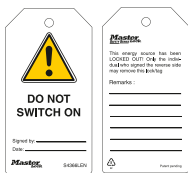

S4366LEN



S4367LEN

ENTSPRECHEN DEN BESTIMMUNGEN IN GROSSBRITANNIEN / MEET UK REGULATIONS

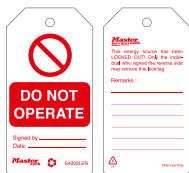

S4202LEN



S4203LEN



S4208LEN



S4214LEN



S4225LEN



S4231LEN



S4266LEN



S4267LEN



S4239LEN

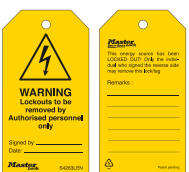

S4263LEN



S4264LEN



S4265LEN



S4268LEN



S4269LEN

### Deutsche Anhänger / Duitse tags



S4308LDE



S4314LDE



S4327LDE



S4331LDE



S4335LDE



S4342LDE



S4348LDE



S4352LDE



S4370LDE



S4371LDE



S4372LDE



S4374LDE



S4375LDE



# SICHERHEITSANHÄNGER VEILIGHEIDSTAGS

## Französische Anhänger / Franse tags



S4308LFR



S4314LFR



S4327LFR



S4331LFR



S4335LFR



S4342LFR



S4348LFR



S4352LFR



S4370LFR

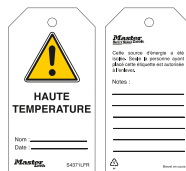

S4371LFR

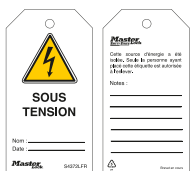

S4372LFR



S4373LFR

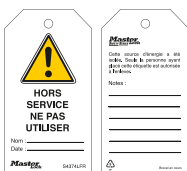

S4374LFR



S4375LFR



S4380LFR

## Niederländische Anhänger / Nederlandse tags



S4308LNL



S4314LNL



S4327LNL



S4331LNL



S4335LNL



S4342LNL



S4348LNL



S4352LNL



S4370LNL



S4371LNL



S4372LNL



S4374LNL



S4375LNL



Für den Einsatz in explosionsfähiger Atmosphäre geeignet  
Geschikt voor gebruik in explosieve omgevingen

# SICHERHEITSANHÄNGER VEILIGHEIDSTAGS

## Spanische Anhänger / Spaanse tags



S4308LES



S4314LES



S4327LES

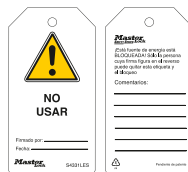

S4331LES



S4335LES



S4342LES



S4348LES



S4352LES



S4370LES



S4371LES



S4372LES



S4373LES



S4374LES



S4375LES

## Italianische Anhänger / Italiaanse tags



S4308LIT



S4314LIT



S4327LIT



S4331LIT



S4335LIT



S4342LIT



S4348LIT



S4352LIT



S4370LIT



S4371LIT



S4372LIT



S4373LIT



S4374LIT



S4375LIT



Für den Einsatz in explosionsfähiger Atmosphäre geeignet  
Geschikt voor gebruik in explosieve omgevingen



## INDIVIDUELL ANPASSBARE GUARDIAN-EXTREME-ANHÄNGER AANPASBARE GUARDIAN EXTREME TAGS

Mit Master Lock können Sie Ihre Anhänger in einer beliebigen Sprache individuell gestalten (Logo, Text, Grafik, Foto).

Master Lock übernimmt die grafische Gestaltung. Schicken Sie uns Ihr Logo/ Bild in hoher Auflösung (EPS-Dateiformat) und eine Zeichnung des von Ihnen gewünschten endgültigen Anhängermodells an [safetyeu@mlock.com](mailto:safetyeu@mlock.com)

### ■ S90001

Individuell anpassbare Anhänger mit:

- Logo
- Text
- Grafiken

Verfügbar in weiß, blau, gelb, rot und orange

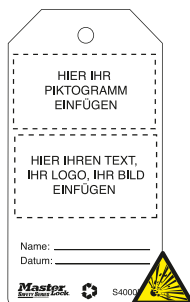

### ■ S90001

Volledig aanpasbare tags met:

- Logo
- Tekst
- Grafieken

Verkrijgbaar in wit, blauw, geel, rood en oranje

### ■ S90001PH

Individuell anpassbare Anhänger mit:

- Lichtbildausweis
- Logo
- Text
- Grafiken

Zur sofortigen Identifizierung und Erkennung der Personen, die an den Verriegelungsanlagen arbeiten

Verfügbar in weiß, blau, gelb, rot und orange



### ■ S90001PH

Volledig aanpasbare tags met:

- Foto ID
- Logo
- Tekst
- Grafieken

Biedt onmiddellijke identificatie en herkenning van wie er werkt op afgegrensde apparatuur

Verkrijgbaar in wit, blauw, geel, rood en oranje

### ■ S90001SQ

Individuell anpassbare Anhänger mit:

- Einmalige Kennung oder Nummer
- Logo
- Text
- Grafiken

Ermöglicht die individuelle Gestaltung von Verriegelungsverfahren mittels fortlaufender Identifizierung

Verfügbar in weiß, blau, gelb, rot und orange



### ■ S90001SQ

Volledig aanpasbare tags met:

- Uniek ID of nummer
- Logo
- Tekst
- Grafieken

Voor aanpassing van vergrendelingsprocedures door opeenvolgende identificatie

Verkrijgbaar in wit, blauw, geel, rood en oranje

## GUARDIAN-EXTREME-ANHÄNGER MIT METALLERKENNUNG METAAL DETECTOR GUARDIAN EXTREME TAGS

Guardian Extreme™ Mit Metalldetektor aufspürbar  
Stichworte Sicherung Grafiken in robustem Polypropylen  
vermischt mit einem FDA-kompatiblen Metallzusatzstoff,  
der von einem Metalldetektor erkannt werden kann.

Die Anhänger eignen sich besonders für die Anwendung in nahrungsmittelverarbeitenden und pharmazeutischen Einrichtungen zur Verringerung des Risikos einer Produktkontamination.

Nur verfügbar für individuell anpassbare Guardian Extreme-Anhänger

Zusatz „MT“ zu Standard-Bestandseinheit :

z.B. S90001MT oder S90001PHMT



Guardian Extreme™ Metaaldetector Tags zekeringgrafieken  
in ruw polypropyleen vermengd met een FDA-compatibel  
metaal toevoegsel dat kan opgespoord worden door een  
metaaldetector.

Tags zijn uitstekend voor gebruik in de voedingsindustrie en farmaceutische bedrijven om het risico op productcontaminatie te verkleinen.

Alleen verkrijgbaar op aanpasbare Guardian Extreme tags

Voeg de suffix "MT" tot standaard SKU toe:

bv. S90001MT of S90001PHMT



Für den Einsatz in explosionsfähiger Atmosphäre geeignet  
Geschikt voor gebruik in explosieve omgevingen

# SICHERHEITSANHÄNGER UND -SCHILDER VEILIGHEIDSTAGS EN BORDEN

## S4529

Flugzeug-Verriegelungsanhänger

Kleines Format speziell für die Verwendung bei beengten Platzverhältnissen

Anhänger mit dem Hinweis „DANGER, DO NOT OPERATE“, individuell anpassbar mit dem Datum und dem Namen des Arbeitnehmers



## S4529

Vliegtuig vergrendelingstags

Klein formaat speciaal ontworpen voor gebruik in nauwe ruimten

Tags met "DANGER, DO NOT OPERATE" bericht aanpasbaar met datum en werknemersnaam

## S4700

Gerüst-Anhänger

Großes Format speziell für die Kennzeichnung von Gerüsten

Anhänger mit dem Hinweis „DANGER, CAUTION“, „OK“, individuell anpassbar mit dem Datum und dem Namen des Arbeitnehmers und Anmerkungen



## S4700

Steigerwerk tags

Groot formaat speciaal ontworpen om de steigerwerken te merken

Tags met "DANGER, CAUTION", «OK» aanpasbaar bericht met datum, werknemersnaam en opmerkingen

## S4500

Identifizierungsanhänger für Verriegelungspunkt

Ermöglicht die Identifizierung vor Ort mittels Energieart



## S4500

Vergrendelingspunt identificatietags

Vergemakkelijkt identificatie op de site per type energie

## 463B

Magnetverriegelungsschild aus Fiberglas-Material höchster Qualität.

Feste und robuste Konstruktion für den Außeneinsatz geeignet Hinweis „EQUIPMENT BEING SERVICED DO NOT OPERATE“

Zur Identifizierung von Anlagen, die verriegelt werden müssen

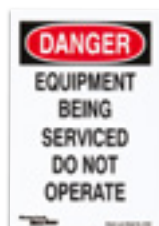

## 463B

Hoge kwaliteit vezelglas magnetisch vergrendelingsteken Rigiede en sterke constructie geschikt voor buitengebruik Bericht « EQUIPMENT BEING SERVICED DO NOT OPERATE » Identificeer apparatuur voor vergrendeling

	Beschreibung / Beschrijving	Farbe Kleur	Sprache Taal	Höhe Hoogte	Breite Breedte	Zugkraft Trekkracht	Menge Hoeveelheid
S4529	Aktivierungsanhänger / Vliegtuig tag	Weiß Wit	Englisch Engels	78mm	39mm	41kg	6
S4700	Gerüst-Anhänger / Steigerwerk tags	Rot Red	Englisch Engels	229mm	76mm	-	1
S4701	Gerüst-Anhänger / Steigerwerk tags	Gelb Geel	Englisch Engels	229mm	76mm	-	1
S4702	Gerüst-Anhänger / Steigerwerk tags	Grün Groen	Französisch Frans	229mm	76mm	-	1
S4500CP1	Identifizierungsanhänger für Verriegelungspunkt Bedienpult Vergrendelingspunt identificatietag Bedienpaneel	Weiß Wit	Englisch Engels	38mm	76mm	36kg	1
S4500E1	Identifizierungsanhänger für Verriegelungspunkt Elektrisch Vergrendelingspunt identificatietag Elektrisch	Weiß Wit	Englisch Engels	38mm	76mm	36kg	1
S4500G1	Identifizierungsanhänger für Verriegelungspunkt Gas Vergrendelingspunt identificatietag Gas	Weiß Wit	Englisch Engels	38mm	76mm	36kg	1
S4500P1	Identifizierungsanhänger für Verriegelungspunkt Pneumatisch Vergrendelingspunt identificatietag Pneumatisch	Blau Blauw	Englisch Engels	38mm	76mm	36kg	1
S4500S1	Identifizierungsanhänger für Verriegelungspunkt Dampf Vergrendelingspunt identificatietag Stoom	Rot Red	Englisch Engels	38mm	76mm	36kg	1
S4500V1	Identifizierungsanhänger für Verriegelungspunkt Ventil Vergrendelingspunt identificatietag Klep	Weiß Wit	Englisch Engels	38mm	76mm	36kg	1
S4500W1	Identifizierungsanhänger für Verriegelungspunkt Wasser Vergrendelingspunt identificatietag Water	Grün Groen	Englisch Engels	38mm	76mm	36kg	1
463B	Magnetschild / Magnetisch bord	Weiß Wit	Englisch Engels	127mm	90mm		



Für den Einsatz in explosionsfähiger Atmosphäre geeignet  
Geschikt voor gebruik in explosieve omgevingen

# GRUPPENVERRIEGELUNG

## GROEPSVERGREDELING





## STELLEN SIE IHRE STATION SELBST ZUSAMMEN! / CREER UW EIGEN POST!

Wandstationen bieten die ultimative Aufbewahrungsmöglichkeit für große Anlagen

- Robuste Konstruktion für den Einsatz in extremen Umgebungsbedingungen.
- für Wandbefestigung

Wandposten zijn de beste opbergruimte voor grote bedrijven

- Sterke constructie voor gebruik in barse omgevingen
- Wand-gemonteerd

### Stationen zur Aufbewahrung von Vorhängeschlössern

Exklusive transparente Abdeckung schützt den Inhalt Station zur Aufbewahrung von Vorhängeschlössern kann mit einem Kombinationsschloss verschlossen werden

Innovative Scharniere halten die Abdeckung geöffnet



### Hangslotposten

Exklusive transparente cover beschützt inhoud Hangslotpost kan vergrendeld worden met een combinatie hangslot

Innovierende scharnieren houden de cover open

	Beschreibung / Beschrijving	Höhe Hoogte	Breite Breedte	Tiefe Diepte	Anzahl der Vorhängeschlösser Hangslotcapaciteit		
1482B	Leere Station zur Aufbewahrung von Vorhängeschlössern / <a href="#">Lege hangslotpost</a>	311mm	406mm	44mm	4	✓	✓
1483B	Leere Station zur Aufbewahrung von Vorhängeschlössern / <a href="#">Lege hangslotpost</a>	393mm	558mm	44mm	10	-	✓
1484B	Leere Station zur Aufbewahrung von Vorhängeschlössern / <a href="#">Lege hangslotpost</a>	558mm	558mm	44mm	20	-	✓

### Stationen für Verriegelungsvorrichtungen

Abgedeckte Fächer zum Schutz der Geräte und zur Abdichtung gegen Staub

Abschließbare Bereiche oben und unten

Verschiebbare Teiler in oberen und unteren Ablagen erleichtern die Organisation der Geräte



### Vergrendelingsposten

Bedekte compartimenten om de apparatuur te beschermen en stof buiten te houden

Vergrendelbare top en bodemafdelingen

Verplaatsbare verdelers in de top en bodemschuiten helpen om de apparatuur te organiseren

	Beschreibung / Beschrijving	Höhe Hoogte	Breite Breedte	Tiefe Diepte	Anzahl der Vorhängeschlösser Hangslotcapaciteit	
S1850	Leere Verriegelungsstation / <a href="#">Lege vergrendelingspost</a>	393mm	596mm	114mm	8	✓
S1800	Leere Verriegelungsstation / <a href="#">Lege vergrendelingspost</a>	279mm	558mm	101mm	8	✓
S1900	Leere Verriegelungsstation / <a href="#">Lege vergrendelingspost</a>	685mm	596mm	114mm	16	-

### Stationen für Anhänger

Zur Aufbewahrung von Verriegelungsanhängern und maschinenspezifischen Verriegelungsgeräten



### Tag posten

OPberging van vergrendelingstags en machine-specifieke vergrendelingsapparatuur

	Beschreibung / Beschrijving	Höhe Hoogte	Breite Breedte	Tiefe Diepte	Anzahl der Vorhängeschlösser Hangslotcapaciteit
S1601	Leere Verriegelungsstation / <a href="#">Lege tagpost</a>	247mm	146mm	114mm	3
S1700	Leere Kompakt-Verriegelungsstation / <a href="#">Lege compacte vergrendelingspost</a>	247mm	196mm	101mm	4



## KOMPLETTE STATIONEN / GEVULDE POSTEN

### Stationen zur Aufbewahrung von Vorhängeschlossern Hangslotposten



1482BP410



1483BP410

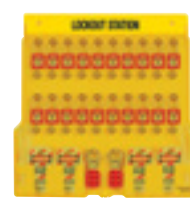

1484BP410

Beschreibung / Beschrijving



1482BP410	Umfasst Station 1482B; 4 - 410RED; 2- 420; 12- Anhänger für 497A / Bevat station 1482B; 4-410RED; 2-420; 12 etiketten 497A	✓	✓
1483BP410	Umfasst Station 1483B; 10 - 410RED; 2- 420; 24- Anhänger für 497A / Bevat station 1483B; 10-410RED; 2-420; 24 etiketten 497A	-	-
1484BP410	Umfasst Station 1484B; 20 - 410RED; 4- 420; 48- Anhänger für 497A / Bevat station 1484B; 20-410RED; 4-420; 48 etiketten 497A	-	-

### Stationen für Verriegelungsvorrichtungen Vergrendelingspost



S1850E3



S1900VE410



S1850V410

Beschreibung / Beschrijving



S1850E3	Umfasst Station S1850, 6-3RED, 1-420, 1-427, 1-S2005, 1-488, 2-491B, 4-493B, 2-496B, 2 Beutel mit 497A Incluis post S1850, 6-3RED, 1-420, 1-427, 1-S2005, 1-488, 2-491B, 4-493B, 2-496B, 2 zakken 497A	✓
S1850E1106	Umfasst Station S1850, 6-A1106RED, 1-420, 1-427, 1-S2005, 1-488, 2-491B, 4-493B, 2-496B, 2 Beutel mit 497A Incluis post S1850, 6-A1106RED, 1-420, 1-427, 1-S2005, 1-488, 2-491B, 4-493B, 2-496B, 2 zakken 497A	✓
S1850V410	Umfasst Station S1850; 6-410RED; 1-420; 1-427; 1-480; 1-481; 1-482; 1-468L; 1-S3068MLP; 2 Beutel mit 497A Incluis post S1850; 6- 410RED; 1- 420; 1- 427; 1- 480; 1- 481; 1- 482; 1-468L; 1-S3068MLP; 2 zakken 497A	✓
S1850E410	Umfasst Station S1850; 6-410RED; 1-420; 1-427; 1-S2005; 1-488; 2-491B; 4-493B; 2-496B; 2 Beutel mit 497A Incluis post S1850; 6- 410RED; 1- 420; 1- 427; 1- S2005; 1- 488; 2- 491B; 4- 493B; 2- 496B; 2 zakken 497A	✓
S1900VE410	Umfasst Station S1900; 6-410RED; 2-420; -1-427; 1-S806; 1-480; 1-481; 1-482; 1-483; 1-468L; 1-S3068MLP; 1-S2005; 1-488; 2-491B; 6-493B; 2-496B, 2 Beutel mit 497A / Incluis post S1900; 6- 410RED; 2- 420; 1- 427; 1- S806; 1- 480; 1- 481; 1- 482; 1- 483; 1-468L; 1-S3068MLP; 1- S2005; 1- 488; 2- 491B; 6- 493B; 2- 496B; 2 zakken 497A	-

### Stationen für Anhänger Tagposten



S1745E410



S1601A



S1518



S1506

Beschreibung / Beschrijving

S1601A	Station für Anhänger - umfasst 1 Beutel mit 497A (Englisch) / Tagpost - bevat 1 zak 497A (Engels)
S1601AX	Station für Anhänger - umfasst 1 Beutel mit 497AX (Englisch - Spanisch) / Tagpost - bevat 1 zak 497AX (Engels - Spaans)
S1601FRC	Station für Anhänger - umfasst 1 Beutel mit 497ABLC (Englisch - Französisch) / Tagpost - bevat 1 zak 497ABLC (Engels - Frans)
S1705P410	Verriegelungsstation; 1- 410RED; 1- 421; 2 Anhänger 497A (Englisch) / Vergrendelingspost; 1- 410RED; 1- 421; 2 tags 497A (Engels)
S1720E410	Elektrische Verriegelungsstation; 2-410RED; 2-493B; 2-491B; 4 Anhänger 497A (Englisch) Elektrische C; 2-410RED; 2-493B; 2-491B; 4 tags 497A (Engels)
S1745E410	Verriegelungsstation; 1- 410RED; 1- 488; 1 Anhänger 497A (Englisch) / Vergrendelingspost; 1- 410RED; 1- 421; 1 tag 497A (Engels)
S1506	Hochbelastbares Vorhängeschlossbrett 6-8 / Robuust Hangslotrek 6-8
S1518	Hochbelastbares Vorhängeschlossbrett 18-22 / Robuust Hangslotrek 18-22



Für den Einsatz in explosionsfähiger Atmosphäre geeignet  
Geschikt voor gebruik in explosieve omgevingen



Video unter [www.masterlocksafety.de](http://www.masterlocksafety.de)  
Video beschikbaar op [www.masterlocksafety.nl](http://www.masterlocksafety.nl)

## GRUPPENVERRIEGELUNGSBOXEN / GROEPVERGREDELING DOZEN

Gruppenverriegelungsboxen sind die perfekte Lösung für Schichtarbeit mit Gleitarbeitszeiten oder für Leiharbeit

- Zeichnen sich aus durch einen exklusiven, patentierten Latch Tight™-Schließmechanismus, der verhindert, dass auf die Schlüssel zugegriffen werden kann, bis das letzte Vorhängeschloss von der Kiste entfernt wurde
- Verringert die Anzahl an für Wartungsarbeiten benötigten Schlössern erheblich
- Haltbare pulverbeschichtete Oberfläche mit Edelstahlgriff



Groepvergreidelingsdozen zijn de perfecte oplossing voor shiftwerkers met wisseluren or onderaannemeroperaties

- Heeft een exclusieve, gepatenteerde Latch Tight™ grendelmechanisme dat voorkomt dat sleutels genomen worden tot het laatste hangslot uit de doos genomen werd
- Verkleint het aantal sloten vereist in een onderhoudsjob aanzienlijk
- Duurzame poederafwerking met roestvrij stalen handvat



### 503

Doppelanwendung: für Wandbefestigung oder tragbar  
12 Schlitz für Sicherheitsschlüssel  
Verschließbar mit 14 Vorhängeschlössern  
Dubbele toepassing: wand gemonteerd of draagbaar  
12 sloten voor borging van sleutels  
Vergrendelbaar met 14 hangsloten



### 498A

Tragbare Leichtgewicht-Lösung  
Ergonomischer Griff  
Verschließbar mit 12 Vorhängeschlössern  
Lichte draagbare oplossing  
Ergonomisch handvat  
Vergrendelbaar met 12 hangsloten

### VERWENDUNG UNSERER GRUPPENVERRIEGELUNGSBOXEN

1. Befestigung eines jeden Verriegelungspunktes an einer Anlage
  2. Ablage der Schlüssel in der Gruppenverriegelungsbox
  3. Jeder Mitarbeiter sperrt sein persönliches Vorhängeschloss an die Gruppenverriegelungsbox
  4. Wenn die Arbeiten abgeschlossen sind, nehmen die Arbeitnehmer ihr persönliches Vorhängeschloss von der Innenseite der Verriegelungsbox ab
- Auf die sich innen befindlichen Schlüssel kann erst zugegriffen werden, wenn der letzte Arbeitnehmer sein Vorhängeschloss abgenommen hat

### HOE ONZE GROEPVERGREDELINGSDOZEN TE GEBRUIKEN?

1. Bevestig elk vergrendelingspunt op een element van de apparatuur
2. Plaats de sleutels in de groepvergreidelingsdoos Elke werknemer vergrendelt zijn persoonlijk hangslot aan de groepvergreidelingsdoos
4. Als het werk gedaan is nemen de werknemers hun persoonlijke hangsloten uit de binnenkant van de doos

Sleutels binenin kunnen niet gegrepen worden tot de laatste werknemer zijn hangslot verwijderd

### Reihe 7100

Bieten eine sichere Aufbewahrung und regeln den Zugriff auf die Schlüssel

Robuste Stahlkonstruktion mit haltbarer pulverbeschichteter Oberfläche

Schlüsselsicherheitssystem sorgt dafür, dass der Schlüssel erst dann entfernt werden kann, wenn der Schrank abgesperrt ist  
2 Schlüssel, Schlüsselhalter, einschließlich Schlüsselerfassungssystem und Befestigungszubehör

Das Karabinerhaken-Design der Nr. 7117 eignet sich für Schlüsselschränke, Schlüsselbretter usw. mit Schlitzten und mit Haken.



### 7100 reeks

Biedt veilig borging en beheert toegang tot de sleutels  
Sterke stalen constructie met duurzame poederafwerking  
Sleutelbeveiliging zorgt ervoor dat de sleutel niet kan verwijderd worden tot de kast is vergrendeld

2 sleutels, sleutelhouders, kruisverwijzingtabel en hardware installatie bijgelevers

No. 7117 snap haak ontwerp past in spleet- en sleutelstijl sleutelkasten, enz.

	Beschreibung / Beschrijving	Höhe Hoogte	Breite Breedte	Tiefe Diepte	Schlüsselaufbewahrungskapazität Sleutelopbergingsvermogen
503RED	Verriegelungsbox - für Wandbefestigung - rot / Vergrendelingsdoos - Wand gemonteerd - Rood	324mm	169mm	89mm	100
503YLW	Verriegelungsbox - für Wandbefestigung - gelb / Vergrendelingsdoos - Wand gemonteerd - Geel	324mm	169mm	89mm	100
498A	Verriegelungsbox - tragbar - rot / Vergrendelingsdoos - draagbaar - Rood	152mm	235mm	95mm	100
7122D	Schlüsselschrank / Sleutelkast	300mm	200mm	640mm	30
7123D	Schlüsselschrank / Sleutelkast	190mm	730mm	440mm	48
7125D	Schlüsselschrank / Sleutelkast	310mm	270mm	760mm	60
7126D	Schlüsselschrank / Sleutelkast	430mm	330mm	830mm	120
7127D	Schlüsselschrank / Sleutelkast	510mm	420mm	130mm	240
7128D	Schlüsselschrank / Sleutelkast	510mm	420mm	130mm	330
7129	Schlüsselschrank / Sleutelkast	640mm	460mm	140mm	500
7130	Schlüsselschrank / Sleutelkast	640mm	460mm	180mm	730
7117D	Karabinerhaken / Snap haak	38mm	420mm	20mm	-

# VERRIEGELUNGSSETS

# VERGRENDELINGSKITS



## STELLEN SIE IHR SET SELBST ZUSAMMEN! / BOUW UW EIGEN KIT!

Wählen Sie die benötigten Vorhängeschlösser & das entsprechende Zubehör zusammen mit dem Werkzeugkasten, der persönlichen Box oder der Gürteltasche Ihrer Wahl aus

Selecteer de benodigde hangsloten en accessoires met de gereedschapskoffer, persoonlijk koffertje of persoonlijke heuptas van uw keuze

### Werkzeugkasten

Wählen Sie aus drei Größen

Robust, fest, viel Aufbewahrungskapazität

Ist mit einem Vorhängeschloss verriegelbar (mit Bügeln bis 6 mm Durchmesser)

### Gereedschapskoffer

Kies uit drie grootten gereedschapskoffer

Robuust, sterk, groot opbergvolume

Kan met eenhangslot vergrendeld worden (voor grendels tot 6 mm in diameter)



S1017



S1020



S1023

	Beschreibung / Beschrijving	Höhe / Hoogte	Breite / Breedte	Tiefe / Diepte
S1017	Leerer Werkzeugkasten - klein / Lege gereedschapskoffer - klein	230mm	420mm	216mm
S1020	Leerer Werkzeugkasten - mittel / Lege gereedschapskoffer - medium	230mm	495mm	230mm
S1023	Leerer Werkzeugkasten - groß / Lege gereedschapskoffer - groot	254mm	571mm	254mm

### Verriegelungstragekoffer

Leichter Tragekoffer für Wartungsteams

Modulare, transparente Fächer für effektive Gruppierung von Verriegelungsanlagen

### Vergrendelingsorganisers

Lichte draagkoffer voor onderhoudsteams

Modulair, transparante compartimenten voor efficiënt groeperen van vergrendelingsapparatuur



1458

	Beschreibung / Beschrijving	Höhe / Hoogte	Breite / Breedte	Tiefe / Diepte
1458	Leerer Verriegelungstragekoffer / Lege vergrendelingsorganiser	171mm	381mm	241mm

### Verriegelungsgürteltaschen

Leichte Tragetasche, die problemlos transportiert und getragen werden kann  
Einstellbarer Taillengurt

### Vergrendelingsheuptasjes

Licht tasje gemakkelijk te dragen of te vervoeren  
Verstelbare taillieriem



S1010



1456

	Beschreibung / Beschrijving	Höhe / Hoogte	Breite / Breedte	Tiefe / Diepte
S1010	Leere Verriegelungsgürteltasche - 1 Fach / Leeg vergrendelingsheuptasje - 1 compartiment	228mm	159mm	108mm
1456	Leere Verriegelungsgürteltasche - 3 Fächer / Leeg vergrendelingsheuptasje - 3 compartimenten	225mm	156mm	106mm



## KOMPLETTE SETS / GEVULDE KITS

### Werkzeugkästen Gereedschapkoffers



#### Beschreibung / Beschrijving

<b>S1117ES31KA</b>	Umfasst Werkzeugkasten S1017; 3-S31KARED; 1-S806; 2-420; 1-491B; 3-S2390; 2-S2393 <a href="#">Met gereedschapkoffer S1017; 3-S31KARED; 1-S806; 2-420; 1-491B; 3-S2390; 2-S2393</a>
<b>S1117VS31KA</b>	Umfasst Werkzeugkasten S1017; 3-S31KARED; 3-S806; 2-420; 1-480; 1-481; 1-482; 1-S3068MLP <a href="#">Met gereedschapkoffer S1017; 3-S31KARED; 3-S806; 2-420; 1-480; 1-481; 1-482; 1-S3068MLP</a>
<b>S1117VES31KA</b>	Umfasst Werkzeugkasten S1017; 6-S31KARED; 3-S806; 2-420; 1-480; 1-481; 1-482; 1-S3068MLP; 6-S2390; 2-S2393 <a href="#">Met gereedschapkoffer S1017; 6-S31KARED; 3-S806; 2-420; 1-480; 1-481; 1-482; 1-S3068MLP; 6-S2390; 2-S2393</a>

### Verriegelungstragekoffer Vergrendelingsorganisers



#### Beschreibung / Beschrijving

<b>1458E410</b>	Umfasst Koffer 1458; 6-410KARED; 2-7C5RED; 1-420; 1-427; 1-S806; 1-487; 1-488; 4-493B; 2-491B; 2-496B; 2 Beutel mit 497A <a href="#">Met koffer 1458; 6-410KARED; 2-7C5RED; 1-420; 1-427; 1-S806; 1-487; 1-488; 4-493B; 2-491B; 2-496B; 2 Beutel mit 497A</a>
<b>1458V410</b>	Umfasst Koffer 1458; 6-410KARED; 1-420; 1-427; 1-S806; 1-480; 1-481; 1-482; 1-483; 1-468L; 1-S3068MLP; 2 Beutel mit 497A <a href="#">Met koffer 1458; 6-410KARED; 1-420; 1-427; 1-S806; 1-480; 1-481; 1-482; 1-483; 1-468L; 1-S3068MLP; 2 Beutel mit 497A</a>
<b>1458VE410</b>	Umfasst Koffer 1458; 6-410KARED; 2-7C5RED; 1-420; 1-427; 1-S806; 1-487; 1-488; 1-480; 1-481; 1-482; 1-468L; 1-S3068MLP; 6-493B; 3-491B; 2-496B; 2 Beutel mit 497A / <a href="#">Met koffer 1458; 6-410KARED; 2-7C5RED; 1-420; 1-427; 1-S806; 1-487; 1-488; 1-480; 1-481; 1-482; 1-468L; 1-S3068MLP; 6-493B; 3-491B; 2-496B; 2 Beutel mit 497A</a>
<b>1458ES31</b>	Umfasst Koffer 1458; 6-S31KARED; 1-S2390; 1-S2393; 1-420; 1-427; 1-S806; 1-487; 1-488; 1-493B; 1-491B; 1-496B; 2 Beutel mit 497A <a href="#">Met koffer 1458; 6-S31KARED; 1-S2390; 1-S2393; 1-420; 1-427; 1-S806; 1-487; 1-488; 1-493B; 1-491B; 1-496B; 2 Beutel mit 497A</a>
<b>1458VS31</b>	Umfasst Koffer 1458; 6-S31KARED; 1-420; 1-427; 1-S806; 1-480; 1-481; 1-482; 1-483; 1-468L; 1-S3068MLP; 2 Beutel mit 497A <a href="#">Met koffer 1458; 6-S31KARED; 1-420; 1-427; 1-S806; 1-480; 1-481; 1-482; 1-483; 1-468L; 1-S3068MLP; 2 Beutel mit 497A</a>
<b>1458VES31</b>	Umfasst Koffer 1458; 6-S31KARED; 1-S2390; 1-S2393; 1-420; 1-427; 1-S806; 1-487; 1-488; 1-480; 1-481; 1-482; 1-483; 1-468L; 1-S3068MLP; 1-493B; 1-491B; 1-496B; 2 Beutel mit 497A / <a href="#">Met koffer 1458; 6-S31KARED; 1-S2390; 1-S2393; 1-420; 1-427; 1-S806; 1-487; 1-488; 1-480; 1-481; 1-482; 1-483; 1-468L; 1-S3068MLP; 1-493B; 1-491B; 1-496B; 2 Beutel mit 497A</a>

### Verriegelungsgürteltaschen Vergrendelingsheuptasjes



#### Beschreibung / Beschrijving

<b>S1010ES31</b>	Umfasst Verriegelungsgürteltasche S1010; 1-S31RED; 1-7C5RED; 1-420; 2-493B; 1-491B; 1-497A <a href="#">Met heuptasje S1010; 1-S31RED; 1-7C5RED; 1-420; 2-493B; 1-491B; 1-497A</a>
<b>S1010E3</b>	Umfasst Verriegelungsgürteltasche S1010; 1-3RED; 1-7C5RED; 1-420; 2-493B; 1-491B; 1-497A <a href="#">Met heuptasje S1010; 1-3RED; 1-7C5RED; 1-420; 2-493B; 1-491B; 1-497A</a>
<b>S1010E410</b>	Umfasst Verriegelungsgürteltasche S1010; 1-410RED; 1-7C5RED; 1-420; 2-493B; 1-491B; 1-497A <a href="#">Met heuptasje S1010; 1-410RED; 1-7C5RED; 1-420; 2-493B; 1-491B; 1-497A</a>
<b>S1010E1106</b>	Umfasst Verriegelungsgürteltasche S1010; 1-A1106RED; 1-7C5RED; 1-420; 2-493B; 1-491B; 1-497A <a href="#">Met heuptasje S1010; 1-A1106RED; 1-7C5RED; 1-420; 2-493B; 1-491B; 1-497A</a>

## SCHLÜSSELFERTIGE VERRIEGELUNGSSETS / TURNKEY VERGRENDELINGSKITS

Damit alle professionellen Wartungstechniker die neuen Bestimmungsanforderungen besser erfüllen können, hat Master Lock eine Auswahl an Sets mit dem gesamten Zubehör entwickelt, das zur Verriegelung aller Anwendungsarten notwendig ist.

Zur Verriegelung elektrischer Systeme, Ventile oder alle Anwendungsarten gibt es das richtige Set.



Om al de onderhoudprofessionals te helpen te voldoen aan nieuwe wettelijke vereisten heeft Master Lock een selectie kits ontwikkeld met al de nodige accessoires voor de vergrendeling van alle types toepassingen.

Hier vindt u de kit die u nodig hebt om elektrische systemen, kleppen of alle types toepassingen te vergrendelen .

### MAINTKIT-EN

Dieses Set ist für alle professionellen Wartungstechniker bestimmt und umfasst wesentliche Produkte für allgemeine Verriegelungsvorgänge.

Dieses Set umfasst:

- S32KARED : Set aus 2 gleichschließenden Vorhängeschlössern in Zenex™
- S2390-S2391-S2392-S2393: Mini-Leistungsschalter-Verriegelung
- S4202LEN : Allgemeine Leistungsschalter-Verriegelung
- S4202LEN : Anhänger „Do not Operate“ x 2
- 428: Verriegelungsschließbügel aus Nylon mit flexiblem Bügel
- S806: Einstellbares Verriegelungskabel 1,80 m x Ø 4 mm
- S1010: Kompakte Verriegelungsgürteltasche GRATIS

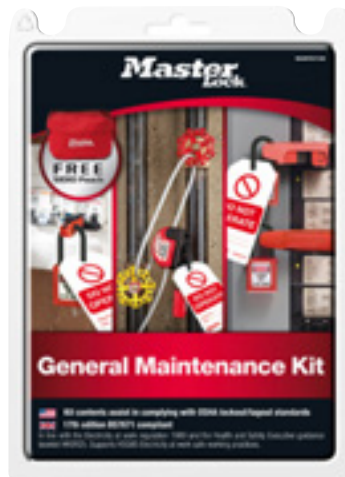

### MAINTKIT-EN

Ontworpen voor alle onderhoudsprofessionals, bevat deze kit essentiële producten voor universele vergrendelingsacties.

Deze kit bevat :

- S32KARED : Set met 2 keyed alike hangsloten in Zenex™
- S2390-S2391-S2392-S2393: Mini circuitbreker vergrendeling
- 491B-493B: Universele circuitbreker vergrendeling
- S4202LEN : Tag “Do not Operate” x 2
- 428: Nylon vergrendelingsgrendel met soepele sluiting
- S806: Verstelbare vergrendelingskabel 1,80m x Ø 4mm
- S1010: Compacte vergrendelings heuptasje GRATIS

### ELECKIT-EN

Ein Set für die elektrische Verriegelung: Hier findet der Elektriker alles, was er für eine sichere Arbeit benötigt.

Dieses Set umfasst:

- S32KARED : Set aus 2 gleichschließenden Vorhängeschlössern in Zenex™
- S2390-S2391-S2392-S2393: Mini-Leistungsschalter-Verriegelung
- 491B: Grip Tight™-Leistungsschalter-Verriegelung für große Schutzschalter-Schaltknöpfe
- S4268LEN : Anhänger „Warning Equipment has been locked out“ x 2
- S1010: Kompakte Verriegelungsgürteltasche GRATIS



### ELECKIT-EN

Een kit voor elektrische vergrendeling: De elektricien vindt hier alles wat hij nodig heeft voor een veilige en zekere taak.

Deze kit bevat :

- S32KARED : Set met 2 keyed alike hangsloten in Zenex™
- S2390-S2391-S2392-S2393: Mini circuitbreker vergrendeling
- 491B: Grip Tight™ circuitbreker vergrendeling voor groot formaat breker toggles
- S4268LEN : Tag “Warning Equipment has been locked out” x 2
- S1010: Compacte vergrendelings heuptasje GRATIS

# VERRIEGELUNGSSETS VERGRENDDELINGSKITS

## VANKIT-FR

Dieses Set ist für alle professionellen Wartungstechniker bestimmt und enthält die wesentlichen Produkte für alle Ventilverriegelungsarbeiten.

Dieses Set umfasst:

- S31: Verriegelungsvorhängeschloss in Zenex™ mit Edelstahlbügel
- 491B: Allgemeines Verriegelungsgerät - für Elektro- oder Ventilanwendungen
- S4331LFR: Anhänger „Maintenance en cours“ auf Französisch
- S806: Einstellbares Verriegelungskabel 1,80 m x Ø 4 mm
- S1010: Kompakte Verriegelungsgürteltasche GRATIS

Nur auf Französisch erhältlich



## VANKIT-FR

Voor alle onderhoudsprofessionals, bevat deze kit de essentiële producten voor alle vergrendelingskleppen operaties.

Deze kit bevat :

- S31: Vergrendeling hangslot in Zenex™ met roestvrij stalen grendel
- 491B : Universele vergrendelingsapparatuur - voor elektrische or kleptoepassingen
- S4331LFR : Tag « Maintenance en cours » in het Frans
- S806: Verstelbare vergrendelingskabel 1,80m x Ø 4mm
- S1010: Compacte vergrendelingsheuptasje GRATIS

Alleen verkrijgbaar in het Frans

## NACHRÜSTUNGSSETS / RETROFIT KITS

## ACCKIT-FR

Dieses Set umfasst :

- 493B : Leistungsschalter-Verriegelung für Standard-Schutzschalter-Schaltknöpfe
- S2390 : Mini-Leistungsschalter-Verriegelung für Standard-Schaltknopf
- S2393: Allgemeine Mini-Leistungsschalter-Verriegelung

Nur auf Französisch erhältlich



## ACCKIT-FR

Deze kit bevat:

- 493B : Circuitbreker vergrendeling oor standaard breker toggles
- S2390 : Mini circuitbreker vergrendeling voor standaard toggle
- S2393: Universele mini circuitbreker vergrendeling

Alleen verkrijgbaar in Frans

## DUOKIT-FR

Dieses Set umfasst :

- 406KARED : Set aus 2 gleichschließenden Vorhängeschlössern in Zenex™

Nur auf Französisch erhältlich



## DUOKIT-FR

Deze kit bevat:

- 406KARED : Set met 2 keyed alike hangsloten in Zenex™

Alleen verkrijgbaar in Frans

# UNSER ENGAGEMENT FÜR DIE UMWELT ONS ENGAGEMENT VOOR HET MILIEU

Einige Master Lock-Produkte wurden von **UL Environment** für den Recyclinganteil validiert.

UL Environment arbeitet für die Verbesserung der globalen Nachhaltigkeit durch die Unterstützung des Wachstums und der Entwicklung von umweltfreundlichen Produkten, Dienstleistungen und Organisationen.

Een aantal Master Lock Producten werden **UL Environment** Gevalideerd voor gerecycleerde inhoud.

UL Environment werkt aan de vooruitgang van wereldwijde duurzaamheid door de groei en ontwikkeling van milieuvriendelijke producten, services en organisaties te steunen.

## DIE MENSCHEN UND DEN PLANETEN SCHÜTZEN

Verringern, wiederverwenden und recyceln...

Master Lock ist stolz darauf, sich an alle drei Punkte zu halten

Unsere Master Lock-Sicherheitsvorhängeschlösser verwenden FDA-kompatible Schmiermittel, die ohne Bedenken in Lebensmittelbetrieben verwendet werden können.

Außerdem stellen wir bei Master Lock die Mehrzahl der Bestandteile unserer Sicherheitsvorhängeschlösser in unseren gemäß ISO 9001 zertifizierten Einrichtungen in Nordamerika her.

Master Lock engagiert sich für Umweltbewusstsein, für die Menschen, die unsere Sicherheitsprodukte herstellen und nutzen und für die Gemeinden, in denen sie hergestellt und verwendet werden.

### ■ Verringern:

Unsere Master Lock Safety Zenex™-Vorhängeschlösser werden unter Verwendung eines Heißkanal-Spritzgussverfahrens gegossen, bei dem nahezu kein Ausschussmaterial entsteht.

### ■ Wiederverwenden:

Feinwerktechnik, haltbare Materialien und die empfohlene Vorhängeschlosswartung gewährleisten die Langlebigkeit der Master Lock-Sicherheitsvorhängeschlösser.

### ■ Recyceln:

Master Lock-Sicherheitsvorhängeschlösser verwenden einen hohen Prozentsatz an recyceltem Metall. Stahlbügel, Messingschlüssel und -zylinder sowie unsere Aluminium-Vorhängeschlösser werden alle mit recyceltem Material hergestellt.

## BESCHERMING VAN DE MENS EN DE PIANEET

Beperk, Hergebruik en Recycleer...

Master Lock is er trots op dat we alle drie doen

Our Master Lock Safety padlocks use FDA compliant lubricants, which are safe for use in food processing facilities.

Additionally, Master Lock manufactures the majority of Safety padlock components in our ISO 9001 North American facilities.

Master Lock is committed to stewardship of the environment, to the people who make and use our safety products, and to the communities where they are made and used.

### ■ Beperk:

Onze Master Lock Safety Zenex™ hangsloten gebruiken een warme loper injectie vormproces dat resulteert in bijna geen afvalmateriaal.

### ■ Hergebruik:

Fijnmechanica, duurzame materialen en aanbevolen hangslot onderhoud zorgen ervoor dat alle Master Lock Safety hangsloten langdurig zijn.

### ■ Recycleer:

Master Lock Safety hangsloten gebruiken een hoog percentage gerecycleerd metaal. Stalen

grendels, messing sleutels en cilinders, evenals onze aluminium sloten worden alle geproduceerd van gerecycleerd materiaal.

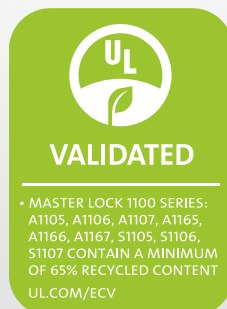
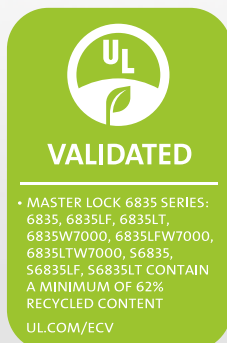
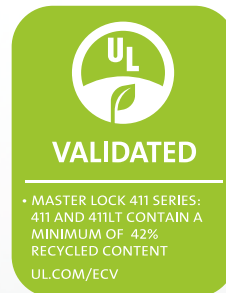



# INDEX

Ref. Ref.	Seite Pagina	Box Verpakking	Karton Master
0411-5705	16	1	1
3	15	6	24
3LF	15	6	24
3LH	15	6	24
7C5RED	25	6	24
71CH	18	1	1
71CS	18	1	1
71SC7	18	-	144
71SC8	18	1	1
71SC9	18	1	1
71TAG	16	1	1
400COVERS	18	-	12
406	12	6	36
410	12	6	36
410AST	12	1	1
410LT	12	6	36
411	12	6	36
411AST	12	1	1
411COVERS	18	-	12
411LT	12	6	36
416	20	12	72
417	20	12	72
418	20	12	72
419	20	12	72
420	20	12	72
421	20	12	72
422	20	12	72
424	20	12	72
427	21	6	24
427AST	21	1	4
428	21	12	72
429	21	12	72
453L	32	1	6
453XL	32	1	6
453XXL	32	1	6
461	17	1	6
463B	42	1	10
468L	30	1	6
480	31	1	6
481	31	1	6
482	31	1	6
483	31	1	6
484	31	1	6
485	31	1	1
487	25	1	6
488	25	1	6
491B	24	6	24
493B	24	6	24
496B	24	6	24
497A	35	1	6
497ABLC	35	1	6
497AX	35	1	6
498A	46	1	1
503RED	46	1	1
503YLW	46	1	1
1456	48	1	1
1458	48	1	1
1458E410	49	1	1
1458ES31	49	1	1
1458V410	49	1	1
1458VE410	49	1	1
1458VES31	49	1	1
1458VS31	49	1	1
1482B	44	1	1
1482BP410	45	1	1
1483B	44	1	1
1483BP410	45	1	1
1484B	44	1	1
1484BP410	45	1	1
4716	32	1	6
4720	32	1	6
4724	32	1	6
6835	15	6	24
6835-5700	16	1	1
6835-5701	16	1	1
6835LF	15	6	24
6835LT	15	6	24
7117D	46	-	10
7122D	46	-	4

Ref. Ref.	Seite Pagina	Box Verpakking	Karton Master
7123D	46	-	4
7125D	46	-	4
7126D	46	-	4
7127D	46	-	2
7128D	46	-	2
7129	46	-	1
7130	46	-	1
A1105	15	6	24
A1106	15	6	24
A1107	15	6	24
ACCKIT-FR	51	-	4
AL080	20	12	72
AL0802	20	12	72
DUOKIT-FR	51	-	4
ELECKIT-EN	50	-	4
ELECKIT-FR	50	-	4
MAINTKIT-EN	50	-	4
MAINTKIT-FR	50	-	4
S30COVERS	18	1	-
S31	13	6	36
S31LT	13	6	36
S32	13	6	36
S33	13	6	36
S33LT	13	6	36
S100	18	1	1
S125	18	6	24
S140	17	-	100
S141	17	-	100
S142	16	1	1
S150	17	1	3
S151	17	1	3
S152	17	1	3
S153	17	1	3
S297	34	1	10
S297LENUK	34	1	10
S297LES	34	1	10
S297LFR	34	1	10
S297LPT	34	1	10
S430	21	12	72
S431	20	12	72
S440	21	6	36
S450	21	6	36
S497LDE	35	1	6
S497LES	35	1	6
S497LFR	35	1	6
S497LIT	35	1	6
S497LNL	35	1	6
S497LPT	35	1	6
S497LRU	35	1	6
S806	29	-	6
S1010	48	1	1
S1010E3	49	1	1
S1010E410	49	1	1
S1010E1106	49	1	1
S1010ES31	49	1	1
S1017	48	1	1
S1020	48	1	1
S1023	48	1	1
S1029E406	27	-	1
S1029E406	27	-	1
S1029E410	27	-	1
S1030E406	27	-	1
S1030E410	27	-	1
S1030E410	27	-	1
S1105	14	6	24
S1106	14	6	24
S1107	14	6	24
S1117ES31KA	49	1	1
S1117VES31KA	49	1	1
S1117VS31KA	49	1	1
S1506	45	1	1
S1518	45	1	1
S1601	44	1	1
S1601A	45	1	1
S1601AX	45	1	1
S1601FRC	45	1	1
S1700	44	1	1
S1705P410	45	1	1
S1720E410	45	1	1

Ref. Ref.	Seite Pagina	Box Verpakking	Karton Master
S1745E410	45	1	1
S1800	44	1	1
S1850	44	1	1
S1850E3	45	1	1
S1850E410	45	1	1
S1850E1106	45	1	1
S1850V410	45	1	1
S1900	44	1	1
S1900VE410	45	1	1
S2005	25	1	1
S2029	27	-	24
S2151	26	6	24
S2152AST	26	6	24
S2153	26	6	24
S2154AST	26	-	24
S2329	27	-	144
S2390	23	1	144
S2391	23	1	144
S2392	23	1	144
S2393	23	1	144
S2394	23	12	144
S3068MLP	30	-	6
S3080	30	-	6
S3476	30	6	24
S3477	30	6	24
S3900	32	1	1
S3910	31	1	6
S3920	31	-	24
S3921	31	-	24
S4058	37	1	36
S4060	37	1	36
S4202LEN	38	1	36
S4203LEN	38	1	36
S4208LEN	38	1	36
S4214LEN	38	1	36
S4225LEN	38	1	36
S4231LEN	38	1	36
S4239LEN	38	1	36
S4263LEN	38	1	36
S4264LEN	38	1	36
S4265LEN	38	1	36
S4266LEN	38	1	36
S4267LEN	38	1	36
S4268LEN	38	1	36
S4269LEN	38	1	36
S4302LEN	38	1	36
S4303LEN	38	1	36
S4308LDE	38	1	36
S4308LEN	38	1	36
S4308LES	40	1	36
S4308LFR	39	1	36
S4308LIT	40	1	36
S4308LNL	39	1	36
S4314LDE	38	1	36
S4314LEN	38	1	36
S4314LES	40	1	36
S4314LFR	39	1	36
S4314LIT	40	1	36
S4314LNL	39	1	36
S4325LEN	38	1	36
S4327LDE	38	1	36
S4327LES	40	1	36
S4327LFR	39	1	36
S4327LIT	40	1	36
S4327LNL	39	1	36
S4331LDE	38	1	36
S4331LEN	38	1	36
S4331LES	40	1	36
S4331LFR	39	1	36
S4331LIT	40	1	36
S4331LNL	39	1	36
S4335LDE	38	1	36
S4335LES	40	1	36
S4335LFR	39	1	36
S4335LIT	40	1	36
S4335LNL	39	1	36
S4342LDE	38	1	36
S4342LES	40	1	36
S4342LFR	39	1	36

Ref. Ref.	Seite Pagina	Box Verpakking	Karton Master
S4342LIT	40	1	36
S4342LNL	39	1	36
S4348LDE	38	1	36
S4348LES	40	1	36
S4348LFR	39	1	36
S4348LIT	40	1	36
S4348LNL	39	1	36
S4352LDE	38	1	36
S4352LES	40	1	36
S4352LFR	39	1	36
S4352LIT	40	1	36
S4352LNL	39	1	36
S4358LFRLEN	37	1	36
S4360LFRLEN	37	1	36
S4366LEN	38	1	36
S4367LEN	38	1	36
S4370LDE	38	1	36
S4370LES	40	1	36
S4370LFR	39	1	36
S4370LIT	40	1	36
S4370LNL	39	1	36
S4371LDE	38	1	36
S4371LES	40	1	36
S4371LFR	39	1	36
S4371LIT	40	1	36
S4371LNL	39	1	36
S4372LDE	38	1	36
S4372LES	40	1	36
S4372LFR	39	1	36
S4372LIT	40	1	36
S4372LNL	39	1	36
S4373LES	40	1	36
S4373LFR	39	1	36
S4373LIT	40	1	36
S4374LDE	38	1	36
S4374LES	40	1	36
S4374LFR	39	1	36
S4374LIT	40	1	36
S4374LNL	39	1	36
S4375LDE	38	1	36
S4375LES	40	1	36
S4375LFR	39	1	36
S4375LIT	40	1	36
S4375LNL	39	1	36
S4380LFR	39	1	36
S4500CP1	42	1	100
S4500E1	42	1	100
S4500G1	42	1	100
S4500P1	42	1	100
S4500S1	42	1	100
S4500V1	42	1	100
S4500W1	42	1	100
S4529	27	-	6
S4529	42	-	6
S4700	42	1	50
S4701	42	1	50
S4702	42	1	50
S4800LEN	35	-	160
S4800LES	35	-	160
S4800LFR	35	-	160
S4801	35	-	160
S4801LESLEN	35	-	160
S4801LFRLEN	35	-	160
S4802LEN	35	-	160
S4810	34	1	6
S4810LENUK	34	1	6
S4810LES	34	1	6
S4810LFR	34	1	6
S4810LPT	34	1	6
S6835	14	6	24
S6835LF	14	6	24
S6835LT	14	6	24
S90001	41	36	360
S90001PH	41	36	360
S90001SQ	41	36	360
VANKIT-FR	51	-	4

# NEDELKO

[WWW.NEDELKO.NL](http://WWW.NEDELKO.NL)



Nedelko B.V.  
Riga 10 | 2993 LW Barendrecht  
T +31 (0)180 64 54 00 | E info@nedelko.nl

