



**FUNCTIONALITEIT ZONDER COMPROMIS EN
VOORBEREID OP DE TOEKOMST**
FONCTIONNALITÉ SANS COMPROMIS ET PRÉPARÉ POUR L'AVENIR

LED PRO-STRADA SERIE

SÉRIE LED PRO-STRADA

De veelzijdigheid van de Pro-Strada familie is enorm. Middels dit armatuur is er een brug geslagen tussen lichtcomfort en efficiëntie. Dit tezamen met een breed scala aan lumenpakketten, applicatie-based uitvoeringen en standaard voorzien van een Zhaga socket. Dit alles maakt deze familie een veilige en toekomstgerichte keuze.

La polyvalence de la famille Pro-Strada est énorme. Grâce à cet appareil, un pont a été construit entre le confort de la lumière et l'efficacité. Ceci, associé à une large gamme de packages lumen, à des versions basées sur des applications et équipé d'une prise Zhaga en standard. Tout cela fait de cette famille un choix sûr et tourné vers l'avenir.

SPECIFIEKE KENMERKEN

- Standaard met Zhaga socket (m.u.v. Basic)
- Standaard met SR-driver (m.u.v. Basic)
- 6 specifieke optieken
- Optionele tweede Zhaga socket aan onderzijde
- Optionele DC-ready uitvoering

CARACTÉRISTIQUES SPÉCIFIQUES

- Standard avec prise Zhaga (sauf Basic)
- Standard avec pilote SR (sauf Basic)
- 6 optiques spécifiques
- Deuxième prise Zhaga facultative en bas
- Version DC-ready optionnelle

LED Pro-Strada
Micro / Mini / Midi / Maxi

403xxxx



vanaf
à partir de

365

€ 380

LED Pro-Strada Basic
Micro / Mini / Midi / Maxi

403120xx



vanaf
à partir de

367

€ 295

TOEPASSINGSGBIEDEN:
 WIJKONTSLUITING WEGEN,
 DOORGAANDE WEGEN,
 FIETS-/VOETPADEN,
 INDUSTRIËLE GEBIEDEN,
 BEDRIJVENTERREINEN,
 PARKEERPLAATSEN, ETC.

APPLICATIONS: LES ROUTES
 D'ACCÈS DU DISTRICT, DES
 ROUTES PRINCIPALES, LES PISTES
 CYCLABLES / SENTIERS, ZONES
 INDUSTRIELLES, LES PARCS
 D'ACTIVITÉS, LES PARKINGS, ETC.

DÉ MEESTE COMPLETE OUTDOOR ARMATURENLIJN GEMAAKT IN NEDERLAND

LA GAMME DE LUMINAIRES D'EXTÉRIEUR LA PLUS COMPLÈTE
 FABRIQUÉE AUX PAYS-BAS

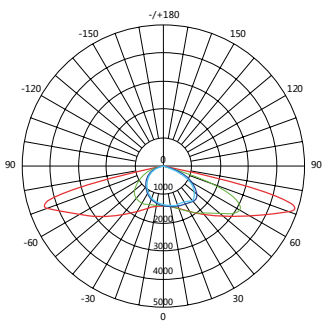

Type 1

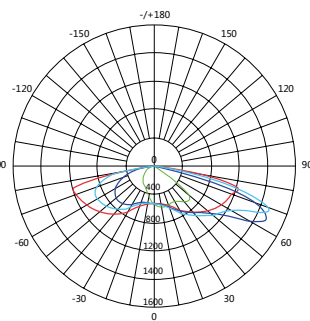

Type 2

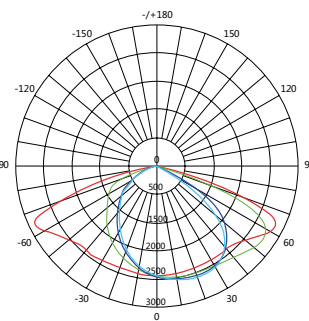

Type 3

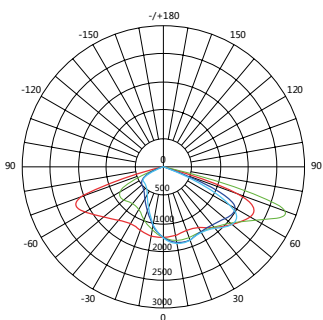

Type 4

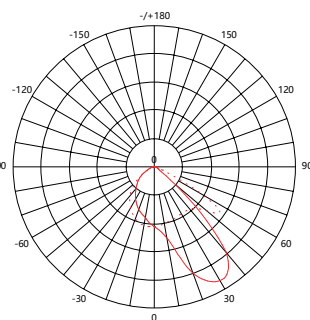

Type 5

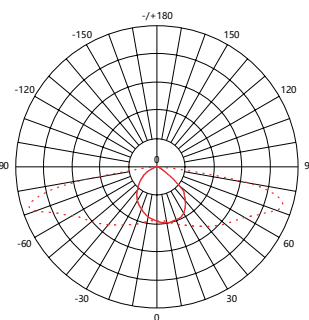

Type 6

KENMERKEN (CARACTERISTIQUES)

- Standaard met Zhaga socket (m.u.v. Basic)
- Standaard met SR-driver (m.u.v. Basic)
- 6 specifieke optieken
- Opt. tweede Zhaga socket aan onderzijde
- Optionele DC-ready uitvoering



- Standard avec prise Zhaga (sauf Basic)
- Standard avec pilote SR (sauf Basic)
- 6 optiques spécifiques
- Deuxième prise Zhaga facultative en bas
- Version DC-ready optionnelle

 VOORRAADARTIKEL
 ARTICLE EN STOCK

 5 JAAR GARANTIE
 ANS DE GARANTIE



PRO-STRADA

CE IP66   

- Pro-Strada LED armatuur (IP66) (Micro, Mini, Midi, Maxi)
 - Geïntegreerde 10KV overspanningsbeveiliging
 - 6 mogelijkheden in lichtdistributie
 - Behuizing gemaakt uit gegoten aluminium voorzien van een poedercoating
 - Standaard dimregime naar keus en voorgemonteerde kabel
 - Standaard voorbereid op plug & play OLC
 - Voorzien van gehard glas (IK08)
 - Standaard voorzien van Zhaga socket, optie tot tweede Zhaga socket
 - Standaard voorzien van SR-driver
 - Optioneel: Comfort afscherming
- Luminaire LED Pro-Strada (IP66) (Micro, Mini, Midi, Maxi)
 - Protection contre les surtensions intégrée 10KV
 - 6 possibilités de répartition de la lumière
 - Boîtier en aluminium moulé sous pression avec un revêtement en poudre
 - Standard pour programmer le gradateur et le câble monté
 - Préparé en standard pour plug & play
 - Equipé de verre trempé (IK08)
 - Equipé de Zhaga socket en standard, deuxième Zhaga socket en option
 - Equipé de SR-driver en standard
 - Blindage de confort en option

**vanaf
à partir de
€ 320**

Art.nr. Art.no.	Uitvoering Version	Lumenpakket Paquet Lumen	Optiek Optiques	Kleurtemperatuur Température de couleur
60mm mastadaptor (Diamètre du mât) - 4036 / .. / .. / .. / ..	X	X	X	X
76mm mastadaptor (Diamètre du mât) - 4037 / .. / .. / .. / ..				
	9: Micro 14 LEDs *	4: Midi 40 LEDs	1: A	0: Warm wit (3000K)
	0: Mini 12 LEDs	5: Midi 54 LEDs	2: B	1: Type 2
	1: Mini 18 LEDs	6: Maxi 66 LEDs	3: C	2: Type 3
	2: Mini 30 LEDs	7: Maxi 90 LEDs	4: D	3: Type 4
	3: Mini 36 LEDs	8: Maxi 108 LEDs		4: Type 5 - Zebrapad (Passage piéton)
				5: Type 6 - Fietspad (Piste cyclable)

* Specifiek ontwikkeld voor masten met hoogte van 4 t/m 6 meter (Développé spécifiquement pour les mâts d'une hauteur de 4 à 6 mètres)

* Optioneel leverbaar met optiek speciaal ontwikkeld voor fietspaden (Disponible en option avec des optiques spécialement développées pour les pistes cyclables)

Uitvoering (Version)		Lumenpakket (Paquet Lumen)				Prijs (Prix)		
		A	B	C	D			
NEW	MICRO 	14 LED	Nominale lichtstroom (lm) Flux lumineux nominale (Lm)	800	1.000	1.200	1.600	€ 320
	MINI	12 LED	Nominale lichtstroom (lm) Flux lumineux nominale (Lm)	1.400	1.600	1.800	2.000	€ 380
		18 LED	Nominale lichtstroom (lm) Flux lumineux nominale (Lm)	2.200	2.400	2.600	2.800	€ 400
		30 LED	Nominale lichtstroom (lm) Flux lumineux nominale (Lm)	3.200	3.800	x	x	€ 430
		36 LED	Nominale lichtstroom (lm) Flux lumineux nominale (Lm)	4.000	4.600	5.200	5.800	€ 450
	MIDI	40 LED	Nominale lichtstroom (lm) Flux lumineux nominale (Lm)	5.800	6.400	6.800	7.200	€ 580
		54 LED	Nominale lichtstroom (lm) Flux lumineux nominale (Lm)	7.000	7.800	8.800	9.800	€ 600
	MAXI	66 LED	Nominale lichtstroom (lm) Flux lumineux nominale (Lm)	9.200	10.000	11.000	12.500	€ 900
		90 LED	Nominale lichtstroom (lm) Flux lumineux nominale (Lm)	13.000	14.000	15.000	16.000	€ 950
		108 LED	Nominale lichtstroom (lm) Flux lumineux nominale (Lm)	16.500	17.500	18.500	19.500	€ 990

SPECIFICATIES (SPÉCIFICATIONS)

Lichtbron (Source lumineuse): Cree / Lumileds / Samsung / Osram
 Kleurtemperatuur (Température de couleur): 3000K / 4000K
 Kleurweergave index (Index de rendu de couleurs): Ra ≥ 70
 Bedrijfstemperatuur (Température de fonctionnement): -30°C ~ +50°C
 Aantal branduren (Durée de vie): L90 > 100.000 uur (heures) 300-500mA
 LED voeding (inclusief) (LED driver (inclus)): Philips Xtanium SR
 programmable / 1-10V / Dali
 Voedingsspanning (Puissance alimentations): 220-240V AC 50/60Hz
 Cosinus phi (Cos phi): > 0,95

* Kijk voor een actueel overzicht van de vermogens per lichtstroom op www.nedelko.nl
 * Regardez pour un aperçu actualisé des puissances par flux lumineux sur www.nedelko.nl

MONTAGE

Opzet / opschuifmontage mogelijk in de maatvoeringen 60mm en 76mm (op aanvraag). Standaard verstelbaar - 15 graden tot + 15 graden.
 Dimensions de montage possible pour les diamètres 60 mm et 76 mm (sur demande). Standards réglable -15 degrés à +15 degrés.

Op aanvraag leverbaar in andere RAL-kleuren en voorzien van telematica.
 Différentes couleurs RAL et la télémétrie sont possibles sur demande.

PRO-STRADA MICRO

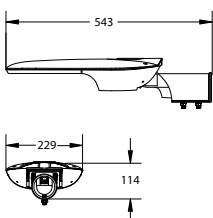

PRO-STRADA MINI

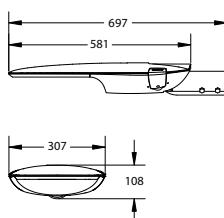

PRO-STRADA MIDI

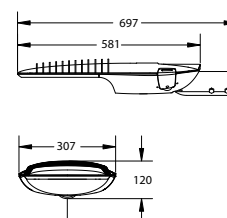

PRO-STRADA MAXI

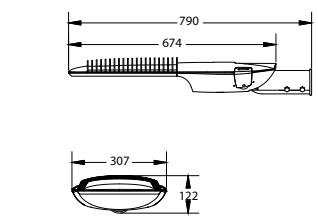





NEW



PRO-STRADA BASIC

- Pro-Strada Basic LED armatuur (Micro, Mini, Midi, Maxi)
- Behuizing gemaakt uit gegoten aluminium voorzien van een poedercoating
- Geschikt voor opschuif- en opzetmontage
- Mastadapter standaard geschikt voor Ø48 - 60mm mast
- Tot 140 Lm/W
- Dimbaar (1-10V)
- Wordt geleverd met 60 cm kabel en IP65 male connector
- Aansluitkabel separaat leverbaar in diverse lengtes
- Voorzien van gehard glas (IK08)

CE IP66   

- Luminaire LED Pro-Strada Basic (Micro, Mini, Midi, Maxi)
- Boîtier en fonte d'aluminium avec revêtement en poudre
- Convient au montage sur glissière et sur le dessus
- Adaptateur de mât approprié pour mât Ø48 - 60mm en standard
- Jusqu'à 140 Lm / W
- Dimmable (1-10V)
- Livré avec un câble de 60 cm et un connecteur mâle IP65
- Câble de connexion disponible séparément en différentes longueurs
- Equipé de verre trempé (IK08)

vanaf **€ 295**
à partir de

Art.nr. Art.no.	Uitvoering Version	Kleurtemperatuur Température de couleur
403120 / .. / ..	X	X
	0: 15W	0: 3000K
	1: 25W	1: 4000K 
	2: 35W	3: 5700K
	3: 45W	
	4: 60W	
	5: 90W	
	6: 120W	
	7: 150W	
	8: 200W	

TECHNISCHE SPECIFICATIES (SPÉCIFICATIONS TECHNIQUES)

Vermogen Puissance (W)	Lichtbron Source lumineuse	Lichtstroom Flux lumineuse (LM)			Prijs Prix
		3000K	4000K	5700K	
35 W	Osram LED SMD5050	4.550	4.900	4.900	€ 295
45 W	Osram LED SMD5051	5.850	6.300	6.300	€ 330
60 W	Osram LED SMD5052	7.800	8.400	8.400	€ 390
90 W	Osram LED SMD5053	11.700	12.600	12.600	€ 410
120 W	Osram LED SMD5054	15.600	16.800	16.800	€ 475
150 W	Osram LED SMD5055	19.500	21.000	21.000	€ 555
200 W	Osram LED SMD5056	26.000	28.000	28.000	€ 695

Kleurweergave (Rendu de couleurs): Ra >70

Bedrijfstemperatuur (Température de fonctionnement): -30°C - +50°C

Aantal branduren (Durée de vie): > 100.000 (L80B10)

LED voeding (inclusief) (LED driver (inclus)): Inventronics

Voedingsspanning (Puissance alimentations): 200 - 240V AC 50-60Hz

Cosinus Phi (Cos Phi): > 0,95

Veiligheidsklasse (Classe de sécurité): Klasse II (Classe II)

Kabellengte (Longueur de câble): 0,6m, incl. male IP65 connector

Zie pagina 357 voor de afmetingstekeningen.

Voir page 357 pour les dessins de taille.

ACCESSOIRES

Kabellengte + connector Longueur de câble + connecteur	Art.nr. Art.no.	Prijs Prix
Female connector (connecteur femelle)	40312091	€ 6
4m 3x1mm2 H05RN-F kabel (câble) + female connector (connecteur femelle)	40312092	€ 17
6m 3x1mm2 H05RN-F kabel (câble) + female connector (connecteur femelle)	40312093	€ 23
8m 3x1mm2 H05RN-F kabel (câble) + female connector (connecteur femelle)	40312094	€ 29
10m 3x1mm2 H05RN-F kabel (câble) + female connector (connecteur femelle)	40312095	€ 35
12m 3x1mm2 H05RN-F kabel (câble) + female connector (connecteur femelle)	40312096	€ 41

